



finder[®]

SWITCH TO THE FUTURE

SERIA
40

Miniaturowe przekaźniki do obwodów drukowanych 8 - 10 - 12 - 16 A



Sprzęt
medyczny i
stomatologiczny



Panele
kontrolne



Rozdzielnice



Zabawki



Automatyka do
żaluzji i okiennic



Automatyka do
bram i drzwi

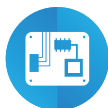

Płytki
drukowane



Automaty
vendingowe

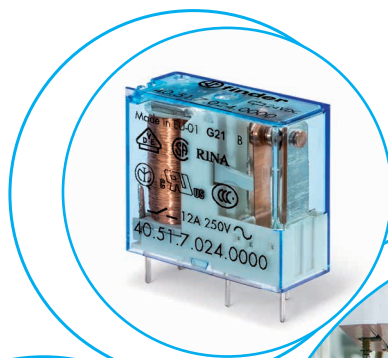

Przełącznik z 1 lub 2 zestykami do gniazd i obwodów drukowanych

Typ 40.31/51

- 1 CO 12 A (raster 3.5 mm)
- 1 CO 12 A (raster 5 mm)

Typ 40.52

- 2 CO 8 A (raster 5 mm)

Typ 40.61

- 1 CO 16 A (raster 5 mm)

- Długość pinów 3.5 mm obwodów drukowanych
- Długość pinów 5.3 mm montaż w gniazdo
- Cewka DC (650 mW lub 500 mW)
- Materiał zestyków w opcji bez kadmu
- Odległość pomiędzy cewką a zestykami w powietrzu i wzdłuż izolacji 8 mm, wytrzymałość izolacji cewka-zestyki 6kV (1.2/50µs)
- Spełnia wymagania EN 60335-
- Gniazda serii 95 - montaż PCB lub na szynę 35 mm (EN 60715) - poprzez gniazdo śrubowe, sprężynowe lub samozaciskowe
- Moduły sygnalizacyjne i EMC-przeciwprzepięciowe Seria 99 i moduł czasowy 86.30
- Stopień ochrony: RT II - szczelny (standard) RT III - odporny na mycie (opcja)

* do montażu w gniazdach ≤ 10 A

** Przy materiale AgSnO₂ maksymalne natężenie szczytowe wynosi 120 A - 5 ms na styku zwiernym.

OCENA DLA UL PATRZ:

"Informacje techniczne" strona V

Wymiary patrz str. 10

Dane zestyków

	40.31/51	40.52	40.61
Ilość zestyków	1 P	2 P	1 P
Prąd znamionowy/maks. prąd załączenia A	12*/20	8/15	16/30**
Napięcie znamionowe/maks.nap.łączeniowe V AC	250/400	250/400	250/400
Maks. moc łączeniowa dla AC1 VA	3000	2000	4000
Maks. moc łączeniowa dla AC15 (230 V AC) VA	1000	750	1000
Obciążenie silnikiem 1-faz. (230 V AC) kW	0.55	0.37	0.55
Maks. prąd łączeniowy, praca DC1: 30/110/220 V A	12/0.6/0.25	8/0.6/0.25	16/0.6/0.25
Min. moc łączeniowa mW (V/mA)	300 (5/5)	300 (5/5)	500 (10/5)
Standardowy materiał zestyków	AgNi	AgNi	AgCdO
Dane cewki			
Napięcie znamionowe (U _N) V AC (50/60 Hz)	—	—	—
V DC	5 - 6 - 7 - 9 - 12 - 14 - 18 - 21 - 24 - 28 - 36 - 48 - 60 - 90 - 110 - 125		
Pobór mocy AC/DC/czułe DC W	0.65/0.5	0.65/0.5	0.65/0.5
Zakres napięcia zasilania AC	—	—	—
DC/czułe DC	(0.73...1.5)U _N /(0.73...1.5)U _N	(0.73...1.5)U _N /(0.73...1.5)U _N	(0.73...1.5)U _N /(0.8...1.5)U _N
Napięcie podtrzymania DC	0.4 U _N	0.4 U _N	0.4 U _N
Napięcie odpadania DC	0.1 U _N	0.1 U _N	0.1 U _N
Dane ogólne			
Trwałość mechaniczna cykle	10 · 10 ⁶	10 · 10 ⁶	10 · 10 ⁶
Trwałość mechaniczna AC1 cykle	200 · 10 ³	100 · 10 ³	100 · 10 ³
Czas zadziałania/ czas powrotu ms	7/3 (10/3 czułe)	7/3 (12/4 czułe)	7/3 (10/3 czułe)
Wytrzymałość izolacji cewka-zestyki (1.2/50 µs) kV	6 (8 mm)	6 (8 mm)	6 (8 mm)
Wytrzymałość przerwy zestykowej V AC	1000	1000	1000
Temperatura pracy °C	-40...+85	-40...+85	-40...+85
Stopień ochrony	RT II***	RT II***	RT II***

Certyfikaty i dopuszczenia (wg typu)



** Patrz ogólne dane techniczne - „Dodatkowe informacje dotyczące lutowania” strona II.

40.31/51



- 1 zestyk przełączny 12 A do PCB, 10 A z gniazdem
- Raster 3.5 mm (40.31), Raster 5.0 mm (40.51)
- Do gniazd serii 95 i obwodów drukowanych

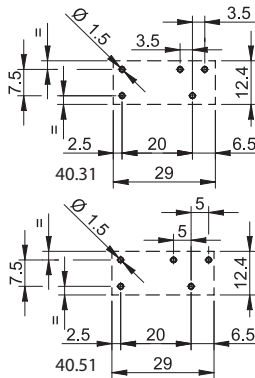
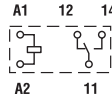

Rysunek otworów montażowych
Długość pinów 3.5 mm tylko do obwodów drukowanych
Długość pinów 5.3 mm dla gniazd i obwodów drukowanych
Patrz kod zamówienia

40.52

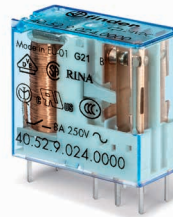

- 2 zestyki przełączne 8 A
- Raster 5.0 mm
- Do gniazd serii 95 i obwodów drukowanych

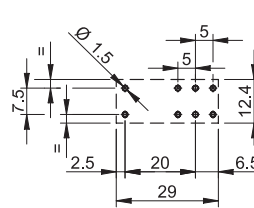
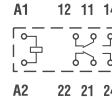

Rysunek otworów montażowych
Długość pinów 3.5 mm tylko do obwodów drukowanych
Długość pinów 5.3 mm dla gniazd i obwodów drukowanych
Patrz kod zamówienia

40.61

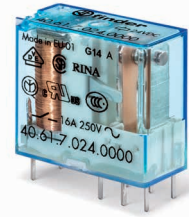

- 1 zestyk przełączny 16 A
- Raster 5.0 mm
- Do gniazd serii 95 i obwodów drukowanych

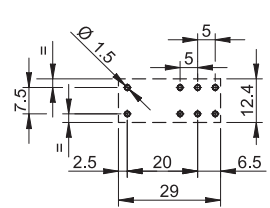
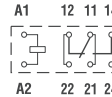

Rysunek otworów montażowych
Długość pinów 3.5 mm tylko do obwodów drukowanych
Długość pinów 5.3 mm dla gniazd i obwodów drukowanych
Patrz kod zamówienia

Przełącznik z 1 lub 2 zestykami do gniazd i obwodów drukowanych

Typ 40.31/51

- 1 P 10 A (raster 3.5 mm)
- 1 P 10 A (raster 5 mm)

Typ 40.52

- 2 P 8 A (raster 5 mm)

Typ 40.61

- 1 P 16 A (raster 5 mm)

- Cewki AC lub DC w zależności od typu
- Materiał zestyków w opcji bez kadmu
- Odległość pomiędzy cewką a zestykami w powietrzu i wzdłuż izolacji 8 mm, wytrzymałość izolacji cewka-zestyki 6 kV (1.2/50 μs)
- Zgodne z EN 60335-1 test rozżarzonego drutu
- Gniazda serii 95 - montaż PCB lub na szynę 35 mm (EN 60715) - poprzez gniazdo śrubowe, sprężynowe lub samozaciskowe
- Moduły sygnalizacyjne i EMC-przeciwprzepięciowe Seria 99 i moduł czasowy 86.30
- Stopień ochrony: RT II - szczelny (standard) RT III - odporny na mycie (opcja)

* Przy materiale AgSnO₂ maksymalne natężenie szczytowe wynosi 120 A -5 ms na styku zwiernym.

OCENA DLA UL PATRZ:

"Informacje techniczne" strona V

Wymiary patrz str. 10

Dane zestyków

Ilość zestyków	1 P	2 P	1 P
Prąd znamionowy/maks. prąd załączenia A	10/20	8/15	16/30*
Napięcie znamionowe/maks.nap.łączeniowe V AC	250/400	250/400	250/400
Maks. moc łączeniowa dla AC1 VA	2500	2000	4000
Maks. moc łączeniowa dla AC15 (230 V AC) VA	500	400	750
Obciążenie silnikiem 1-faz. (230 V AC) kW	0.37	0.3	0.55
Maks. prąd łączeniowy, praca DC1: 30/110/220 V A	10/0.3/0.12	8/0.3/0.12	16/0.3/0.12
Min. moc łączeniowa mW (V/mA)	300 (5/5)	300 (5/5)	500 (10/5)
Standardowy materiał zestyków	AgNi	AgNi	AgCdO

Dane cewki

Napięcie znamionowe (U _N) V AC (50/60 Hz)	6 - 12 - 24 - 48 - 60 - 110 - 120 - 230 - 240		
V DC	—	5 - 6 - 7 - 9 - 12 - 14 - 18 - 21 - 24 - 28 - 36 - 48 - 60 - 90 - 110 - 125	—
Pobór mocy AC/DC/czułe DC VA (50 Hz)/W/W	1.2/—/—	1.2/0.65/0.5	1.2/—/—
Zakres napięcia zasilania AC	(0.8...1.1)U _N	(0.8...1.1)U _N	(0.8...1.1)U _N
DC/czułe. DC	—	(0.73...1.5)U _N /(0.73...1.5)U _N	—
Napięcie podtrzymania AC/DC	0.8 U _N /—	0.8 U _N /0.4 U _N	0.8 U _N /—
Napięcie odpadania AC/DC	0.2 U _N /—	0.2 U _N /0.1 U _N	0.2 U _N /—

Dane ogólne

Trwałość mechaniczna cykle	10 · 10 ⁶	10 · 10 ⁶	10 · 10 ⁶
Trwałość mechaniczna AC1 cykle	200 · 10 ³	100 · 10 ³	100 · 10 ³
Czas zadziałania/ czas powrotu ms	7/3	7/3 - (12/4 czułe)	7/3
Wytrzymałość izolacji cewka-zestyki (1.2/50 μs) kV	6 (8 mm)	6 (8 mm)	6 (8 mm)
Wytrzymałość przerwy zestykowej V AC	1000	1000	1000
Temperatura pracy °C	-40...+85	-40...+85	-40...+85
Stopień ochrony	RT II**	RT II**	RT II**

Certyfikaty i dopuszczenia (wg typu)



<p>40.31/51</p>	<p>40.52</p>	<p>40.61</p>
<ul style="list-style-type: none"> • 1 zestyk przełączny 10 A • Raster 3.5 mm (40.31), Raster 5.0 mm (40.51) • Do gniazd serii 95 i obwodów drukowanych 	<ul style="list-style-type: none"> • 2 zestyki przełączne 8 A • Raster 5.0 mm • Do gniazd serii 95 i obwodów drukowanych 	<ul style="list-style-type: none"> • 1 zestyk przełączny 16 A • Raster 5.0 mm • Do gniazd serii 95 i obwodów drukowanych

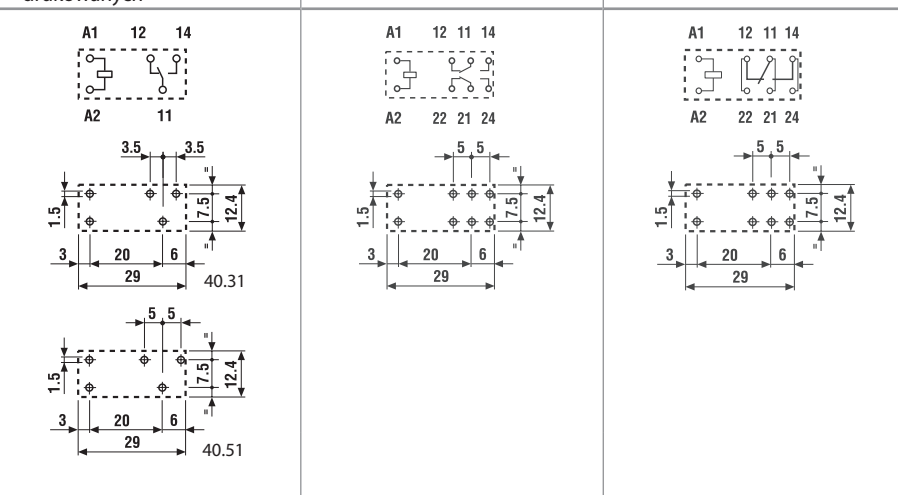

Rysunek otworów montażowych
Długość pinów 5.3 mm dla gniazd i obwodów drukowanych

** Patrz ogólne dane techniczne - „Dodatkowe informacje dotyczące lutowania” strona II.

Przełącznik do płytki drukowanej

Typ 40.11

- 1 P 10 A - wykonanie leżące
- Napięcia cewki czułe DC

Typ 40.xx.6

- Wersja bistabilna typów 40.31, 40.51, 40.52, 40.61
- Przełącznik bistabilny

- Materiał zestyków w opcji bez kadmu
- Odległość pomiędzy cewką a zestykami w powietrzu i wzdłuż izolacji 8 mm, wytrzymałość izolacji cewka-zestyki 6 kV (1.2/50 μs)
- Gniazda serii 95 - montaż PCB lub na szynę 35 mm (EN 60715) - poprzez gniazdo śrubowe, sprężynowe lub samozaciskowe
- Stopień ochrony: RT II - szczelny (standard) RT III - odporny na mycie (opcja)



- 1 zestyk przełączny 10 A
- Do obwodów drukowanych, wys.12.7 mm



- Przełącznik bistabilny, jedna cewka
- Raster 3.5 lub 5.0 mm
- Do gniazd serii 95 i obwodów drukowanych

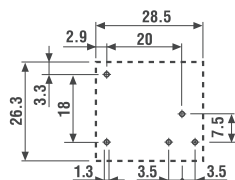
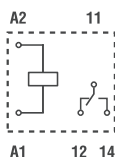

Rysunek otworów montażowych

Długość pinów 5.3 mm dla gniazd i obwodów drukowanych

Typy przełącznika bistabilnego (1 cewka):

- 40.31.6...
- 40.51.6...
- 40.52.6...
- 40.61.6...

Schematy połączeń patrz strona 9

Długość pinów 5.3 mm dla gniazd i obwodów drukowanych

OCENA DLA UL PATRZ: "Informacje techniczne" strona V

Wymiary patrz str. 10

Dane zestyków

Ilość zestyków		1 P
Prąd znamionowy/maks. prąd załączenia	A	10/20
Napięcie znamionowe/maks.nap.łączeniowe	V AC	250/400
Maks. moc łączeniowa dla AC1	VA	2500
Maks. moc łączeniowa dla AC15 (230 V AC)	VA	500
Obciążenie silnikiem 1-faz. (230 V AC)	kW	0.37
Maks. prąd łączeniowy, praca DC1: 30/110/220 V	A	10/0.3/0.12
Min. moc łączeniowa	mW (V/mA)	300 (5/5)
Standardowy materiał zestyków		AgCdO

Patrz przełączniki

- 40.31
- 40.51
- 40.52
- 40.61

str. 2

Dane cewki

Napięcie znamionowe (U _N)	V AC (50/60 Hz)	—
	V DC	6 - 12 - 24 - 48 - 60
Pobór mocy AC/DC/czułe DC	VA (50 Hz)/W/W	—/—/0.5
Zakres napięcia zasilania	AC	—
	DC/sens. DC	—/(0.73...1.75)U _N
Napięcie podtrzymania	AC/DC	—/0.4 U _N
Napięcie odpadania	AC/DC	—/0.1 U _N

5 - 6 - 12 - 24 - 48 - 110

- 1.0/1.0/—
- (0.8...1.1)U_N
- (0.8...1.1)U_N / —

Dane ogólne

Trwałość mechaniczna	cykle	20 · 10 ⁶
Trwałość mechaniczna AC1	cykle	200 · 10 ³
Czas zadziałania/ czas powrotu	ms	12/4
Wytrzymałość izolacji cewka-zestyki (1.2/50 μs)	kV	6 (8 mm)
Wytrzymałość przerwy zestykowej	V AC	1000
Temperatura pracy	°C	-40...+70
Stopień ochrony		RT I**

Patrz przełączniki

- 40.31
- 40.51
- 40.52
- 40.61

Min. czas załączenia ≥ 20 ms

Certyfikaty i dopuszczenia (wg typu)



** Patrz ogólne dane techniczne - „Dodatkowe informacje dotyczące lutowania” strona II.

Kod zamówienia

Przykład: Seria 40, do montażu w gniazdach lub na płytce drukowanej, z 2 zestawkami przełącznymi, napięcie cewki 230 V AC.

A

4 0 . 5 2 . 8 . 2 3 0 . 0 0 0 0

Seria
Typ
1 = Raster 3.5 mm, leżący do płytki drukowanej
3 = Raster 3.5 mm
5 = Raster 5 mm
6 = Raster 5 mm

Ilość zestawów
1 = 1 P
2 = 2 P

Rodzaj napięcia cewki
6 = AC/DC bistabilne
7 = DC wykonanie czułe, 0.5 W
8 = AC (50/60 Hz)
9 = DC, 0.65 W

Napięcie znamionowe cewki
Patrz tabela z wartościami napięć

A: Materiał zestawów
Patrz tabela
B: Rodzaj zestawu
0 = Przełączny
3 = Zwierny

D: Wykonanie
0 = Standard
1 = Szczelne (RT III)
3 = Wysokotemperaturowe (+125 °C) i szczelne
C: Opcje
0 = Długość pinów 5.3 mm (do gniazd)
2 = Długość pinów 3.5 mm (do płytek drukowanych)

Wybór właściwości i opcji: Wykonanie może zostać wybrane z jednego wiersza.

Standardy są wyróżnione **tłustą** czcionką.

Pin	Typ	Cewka	A	B	C	D
Do płytek drukowanych, długość pinów 3.5 mm	40.11	Czułe DC	2 (AgCdO) - 4 (AgSnO ₂)	0	0	0
	40.31/51	DC/ czułe DC	1 (AgNi)	0 - 3	2	0 - 1
	40.61	DC/ czułe DC	1 (AgNi) - 2 (AgCdO)	0 - 3	2	0 - 1
Do płytek drukowanych i gniazd, długość pinów 5.3 mm	40.31/51	AC/ czułe DC	0 (AgNi) - 2 (AgCdO) - 5 (AgNi+Au)	0 - 3	0	0 - 1
	40.31/51	Standard DC	0 (AgNi) - 2 (AgCdO) - 5 (AgNi+Au)	0 - 3	0	0 - 1 - 3
	40.52	AC/ czułe DC	0 (AgNi) - 2 (AgCdO) - 5 (AgNi+Au)	0 - 3	0	0 - 1
	40.52	DC	0 (AgNi) - 2 (AgCdO) - 5 (AgNi+Au)	0 - 3	0	0 - 1 - 3
	40.61	AC/ czułe DC	0 (AgCdO) - 4 (AgSnO ₂)	0 - 3	0	0 - 1
	40.61	DC	0 (AgCdO) - 4 (AgSnO ₂)	0 - 3	0	0 - 1 - 3
	40.31/51/52	Bistabilne	0 (AgNi)	0	0	0
40.61	Bistabilne	0 (AgCdO)	0	0	0	

Dane ogólne

Właściwości izolacji wg. normy EN 61810-1					
		1 P		2 P	
Napięcie nominalne w torach zasilania	V AC	230/400		230/400	
Napięcie znamionowe izolacji	V AC	250	400	250	400
Stopień zanieczyszczenia		3	2	3	2
Właściwości izolacji pomiędzy cewką a zestykami					
Typ izolacji		Wzmocniona (8 mm)		Wzmocniona (8 mm)	
Stopień ochrony przepięciowej		III		III	
Napięcie probiercze	kV (1.2/50 μs)	6		6	
Wytrzymałość izolacji	V AC	4000		4000	
Właściwości izolacji pomiędzy zestykami sąsiadującymi					
Typ izolacji		—		Podstawowy	
Stopień ochrony przepięciowej		—		II	
Napięcie probiercze	kV (1.2/50 μs)	—		2.5	
Wytrzymałość izolacji	V AC	—		2000	
Właściwości izolacji pomiędzy zestykami otwartymi					
Rodzaj przerwy		Mikroprzerwa		Mikroprzerwa	
Wytrzymałość izolacji	V AC/kV (1.2/50 μs)	1000/1.5		1000/1.5	
Izolacja pomiędzy zaciskami cewki					
Znamionowe napięcie impulsu (przepięcia) metoda różnic potencjału (zgodnie z EN 61000-4-5)	kV(1.2/50 μs)	2			
Pozostałe dane					
Czas drgania styków: Z/R	ms	2/5			
Odporność na wibracje (10...150)Hz: Z/R	g	20/5 (1 przełączenie)		14/2 (2 przełączenie)	
Wytrzymałość na uderzenia Z/R	g	20/13 (1 przełączenie)		20/12 (2 przełączenie)	
Straty mocy	bez obciążonych zestyków	W	0.65		
	przy prądzie znamionowym	W	1.2 (40.11/31/51)		2 (40.61/52)
Zalecana odległość między przełącznikami na płycie drukowanej	mm	≥ 5			

Dane zestyków

F 40.1 - Trwałość łączeniowa (dla AC) w funkcji prądu na zestykach
Typ 40.31/51/61 (strona 3)

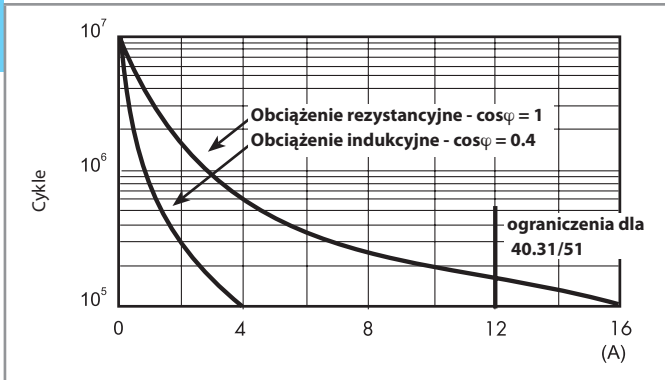

F 40.2 - Trwałość łączeniowa (dla AC) w funkcji prądu na zestykach
Typ 40.52 (strona 3)

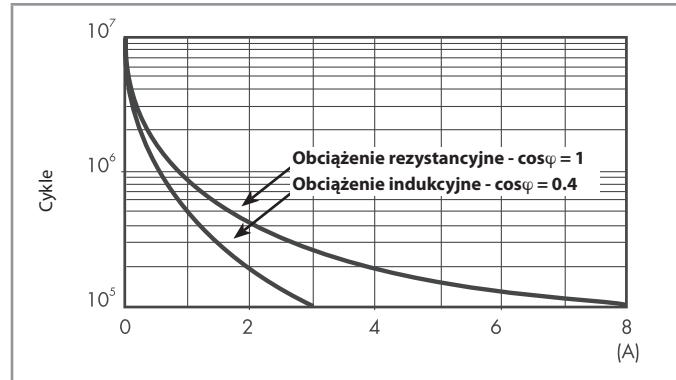

F 40.3 - Trwałość łączeniowa (dla AC) w funkcji prądu na zestykach
Typ 40.31/51/61 (strona 4)

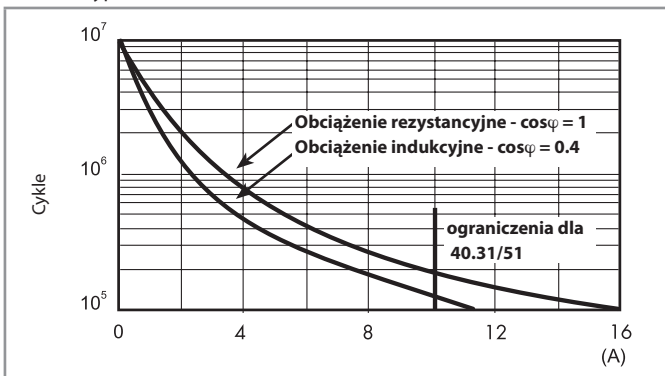

F 40.4 - Trwałość łączeniowa (dla AC) w funkcji prądu na zestykach
Typ 40.52 (strona 4)

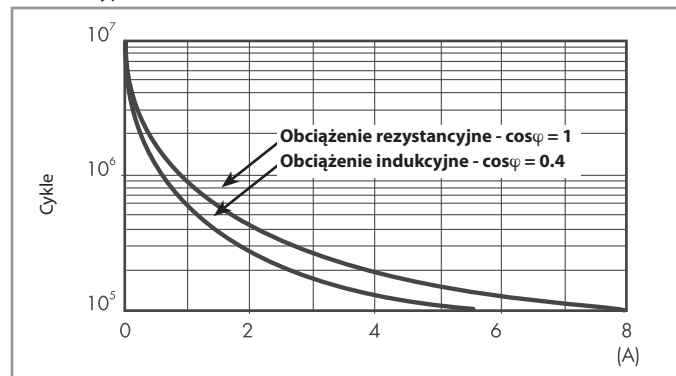

F 40.5 - Electrical life (AC) v contact current
Typ 40.11 (strona 5)

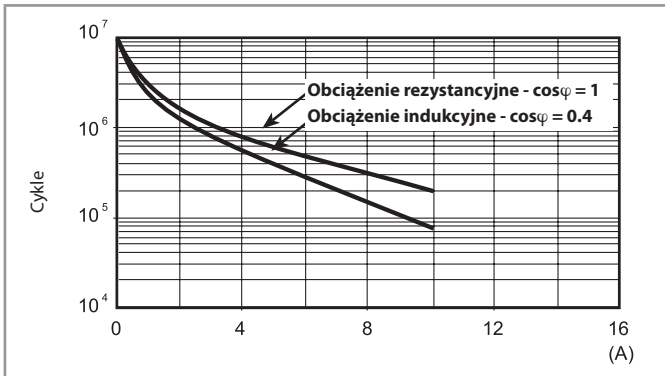

H 40.1 - Obciążenie graniczne dla prądu stałego (dla DC1)
Typ 40.31/51/52/61 (strona 3)

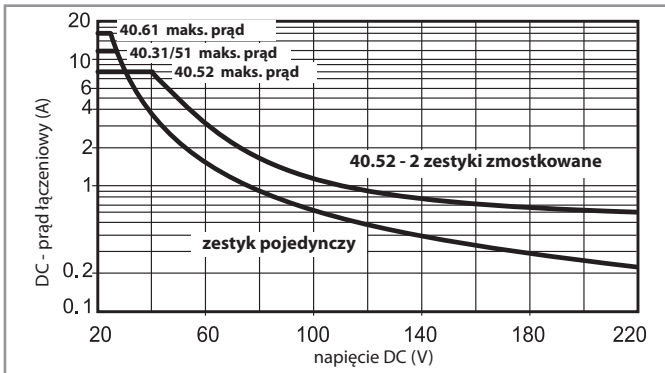

H 40.2 - Obciążenie graniczne dla prądu stałego (dla DC1)
Typ 40.31/51/52/61 (strona 4) i 40.11 (strona 5)

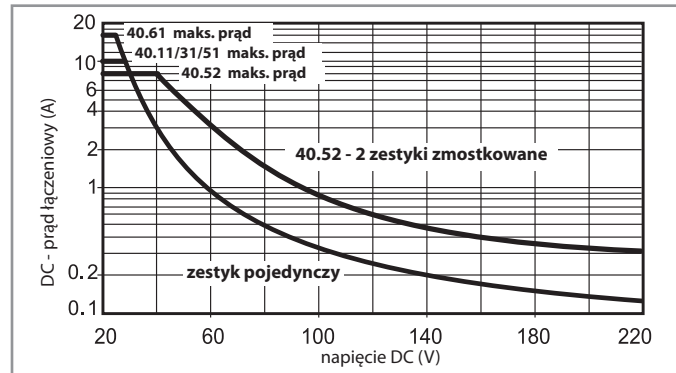

- Kiedy przełączamy obciążenie rezystancyjne (DC1) i mamy wartości napięcia i prądu poniżej krzywej, spodziewana wartość trwałości łączeniowej $\geq 100 \cdot 10^3$ cykli.
- W przypadku obciążenia indukcyjnego DC13 połączenie równoległe diody z obciążeniem pozwoli na uzyskanie podobnej trwałości elektrycznej jak w przypadku obciążenia DC1.
Należy zwrócić uwagę, że w tym przypadku czas powrotu się zwiększy.

Dane cewki

Wykonanie DC standard 0.65 W (typy 40.31/51/52/61)

Napięcie znamionowe U_N V	Kod cewki	Zakres napięcia zasilania		Rezystancja R Ω	Pobór prądu I przy U_N mA
		U_{min} V	U_{max} V		
5	9.005	3.65	7.5	38	130
6	9.006	4.4	9	55	109
7	9.007	5.1	10.5	75	94
9	9.009	6.6	13.5	125	72
12	9.012	8.8	18	220	55
14	9.014	10.2	21	300	47
18	9.018	13.1	27	500	36
21	9.021	15.3	31.5	700	30
24	9.024	17.5	36	900	27
28	9.028	20.5	42	1200	23
36	9.036	26.3	54	2000	18
48	9.048	35	72	3500	14
60	9.060	43.8	90	5500	11
90	9.090	65.7	135	12500	7.2
110	9.110	80.3	165	18000	6.2
125	9.125	91.2	188	23500	5.3

Wykonanie DC czułe 0.5 W (typy 40.31/51/52/61)

Napięcie znamionowe U_N V	Kod cewki	Zakres napięcia zasilania		Rezystancja R Ω	Pobór prądu I przy U_N mA
		U_{min} V	U_{max} V		
5	7.005	3.7	7.5	50	100
6	7.006	4.4	9	75	80
7	7.007	5.1	10.5	100	70
9	7.009	6.6	13.5	160	56
12	7.012	8.8	18	288	42
14	7.014	10.2	21	400	35
18	7.018	13.2	27	650	27.7
21	7.021	15.4	31.5	900	23.4
24	7.024	17.5	36	1150	21
28	7.028	20.5	42	1600	17.5
36	7.036	26.3	54	2600	13.8
48	7.048	35	72	4800	10
60	7.060	43.8	90	7200	8.4
90	7.090	65.7	135	16200	5.6
110	7.110	80.3	165	23500	4.7
125	7.125	91.2	188	32000	3.9

* $U_{min} = 0.8 U_N$ dla 40.61

Wykonanie DC czułe 0.5 W (typy 40.11)

Napięcie znamionowe U_N V	Kod cewki	Zakres napięcia zasilania		Rezystancja R Ω	Pobór prądu I przy U_N mA
		U_{min} V	U_{max} V		
6	7.006	4.4	10.5	75	80
12	7.012	8.8	21	300	40
24	7.024	17.5	42	1200	20
48	7.048	35	84	4600	10.4
60	7.060	43.8	105	7200	8.3

Wykonanie AC (typy 40.31/51/52/61)

Napięcie znamionowe U_N V	Kod cewki	Zakres napięcia zasilania		Rezystancja R Ω	Pobór prądu I przy U_N (50 Hz) mA
		U_{min} V	U_{max} V		
6	8.006	4.8	6.6	21	168
12	8.012	9.6	13.2	80	90
24	8.024	19.2	26.4	320	45
48	8.048	38.4	52.8	1350	21
60	8.060	48	66	2100	16.8
110	8.110	88	121	6900	9.4
120	8.120	96	132	9000	8.4
230	8.230	184	253	28000	5
240	8.240	192	264	31500	4.1

Wykonanie AC/DC - bistabilne (typy 40.31/51/52/61)

Napięcie znamionowe U_N V	Kod cewki	Zakres napięcia zasilania		Rezystancja R Ω	Pobór prądu I przy U_N mA	DC: Rezystancja niwelująca** R_{DC} Ω
		U_{min} V	U_{max} V			
5	6.005	4	5.5	23	215	37
6	6.006	4.8	6.6	33	165	62
12	6.012	9.6	13.2	130	83	220
24	6.024	19.2	26.4	520	40	910
48	6.048	38.4	52.8	2100	21	3600
110	6.110	88	121	11000	10	16500

** R_{DC} = Rezystancja w DC, $R_{AC} = 1.3 \times R_{DC}$ 1 W

Dane zestyków

R 40 - DC Dopuszczalny zakres napięcia pracy cewki w zależności od temperatury otoczenia - Wykonanie standardowe

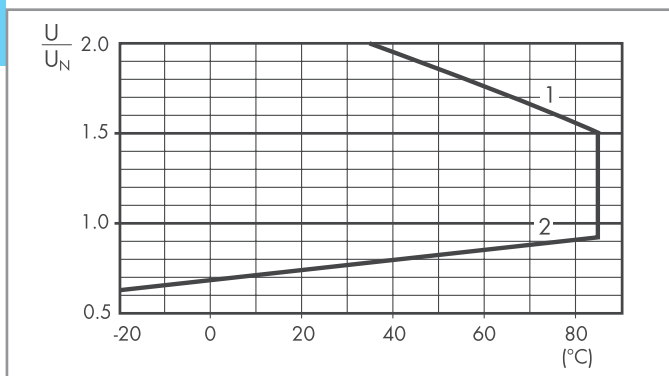

R 40 - DC Dopuszczalny zakres napięcia pracy cewki w zależności od temperatury otoczenia - Wykonanie czułe, typy 40.31/51/52/61

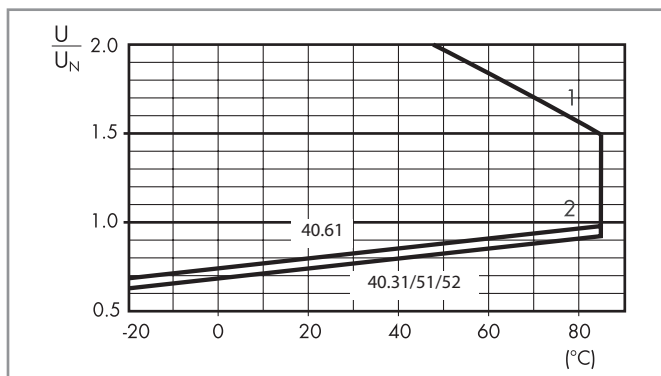

R 40 - DC Dopuszczalny zakres napięcia pracy cewki w zależności od temperatury otoczenia - Wykonanie czułe, typ 40.11

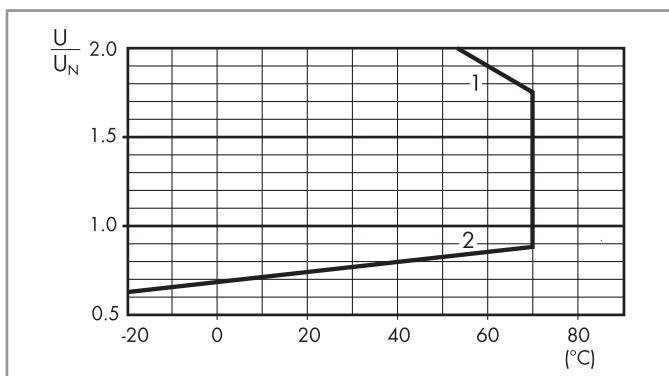

R 40 - AC Dopuszczalny zakres napięcia pracy cewki w zależności od temperatury otoczenia

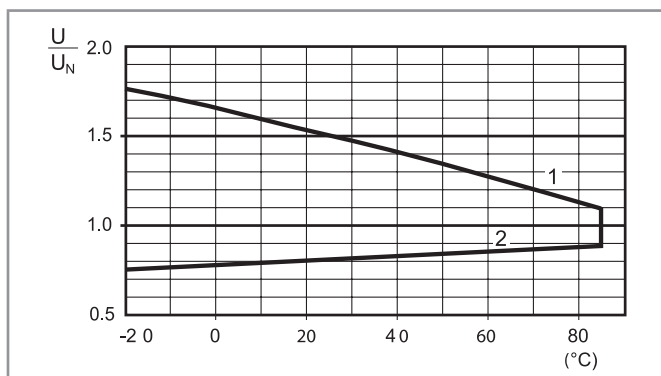

1 - Maks. dopuszczalne napięcie cewki przy obciążeniu znamionowym
2 - Minimalne napięcie sterujące, przy temperaturze cewki równej temperaturze otoczenia

1 - Maks. dopuszczalne napięcie cewki przy obciążeniu znamionowym
2 - Minimalne napięcie sterujące, przy temperaturze cewki równej temperaturze otoczenia

Zasada działania przełącznika bistabilnego Seria 40

AC

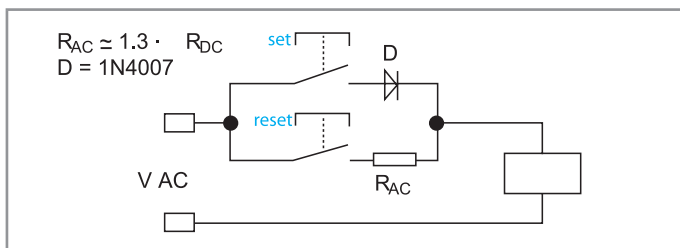

DC

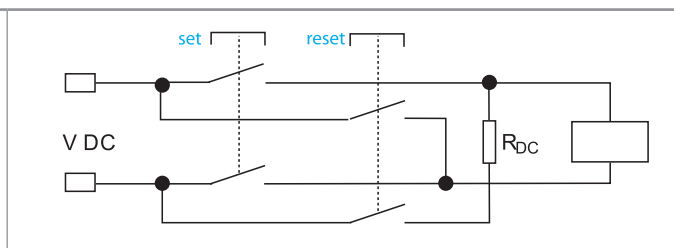

Wyzwolenie przycisku SET spowoduje namagnesowanie rdzenia cewki przełącznika przez diodę, zwora przełącznika zostaje przyciągnięta i zestyki zostają przełączone, pozostając w tym stanie nawet po zaniku napięcia. Wyzwolenie przycisku RESET spowoduje rozmagnesowanie rdzenia cewki przełącznika przez rezystor niwelujący (R_{AC}), zwora przełącznika zostaje zwolniona i zestyki zostają przełączone w stan spoczynku.

Wyzwolenie przycisku SET spowoduje namagnesowanie rdzenia cewki przełącznika, zwora przełącznika zostaje przyciągnięta i zestyki zostają przełączone, pozostając w tym stanie nawet po zaniku napięcia. Wyzwolenie przycisku RESET spowoduje rozmagnesowanie rdzenia cewki przełącznika przez rezystor niwelujący (R_{DC}), zwora przełącznika zostaje zwolniona i zestyki zostają przełączone w stan spoczynku.

Uwaga: Minimalna długość impulsu ster. nie może być krótsza niż 20 ms. Maksymalny czas impulsu sterującego nie jest określony. Należy zwrócić szczególną uwagę przed załączeniem przycisków SET i RESET, aby nie pracowały one jednocześnie.

Wymiary

Typ 40.31/51/52/61 (str. 3)

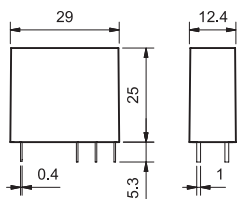

Typ 40.31/51/52/61 (str. 4)

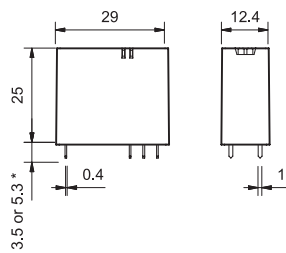

Typ 40.11 (str. 5)

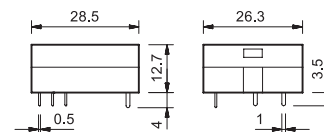

* (3.5 lub 5.3 mm) patrz kod zamówienia

A

NEW

A

95.P5

Patrz strona 13



Moduł	Gniazdo	Przełącznik	Opis	Mocowanie	Akcesoria
99.02	95.P3	40.31	Gniazda z połączeniami samozaciskowymi - Do szybszego montażu i demontażu przewodów - Górne zaciski - zestyki - Dolne zaciski - cewka	Na szynę DIN 35 mm (EN 60715) lub płytę montażową	- Moduły sygnalizacyjne i EMC-przeciwprzepięciowe - Mostki grzebieniowe - Moduły czasowe - Obejmy wyrzutnikowe
	95.P5	40.51 40.52 40.61			

95.05

Patrz strona 15



Moduł	Gniazdo	Przełącznik	Opis	Mocowanie	Akcesoria
99.02	95.03	40.31	Gniazdo z zaciskami śrubowymi (zacisk koszyczkowy) - Górne zaciski - zestyki - Dolne zaciski - cewka	Na szynę DIN 35 mm (EN 60715) lub płytę montażową	- Moduły sygnalizacyjne i EMC-przeciwprzepięciowe - Mostki grzebieniowe - Moduły czasowe - Obejmy wyrzutnikowe
	95.05	40.51 40.52 40.61			



95.55

Patrz strona 16

Moduł	Gniazdo	Przełącznik	Opis	Mocowanie	Akcesoria
99.02	95.55	40.51 40.52 40.61	Gniazdo z zaciskami sprężynowymi - Górne zaciski - zestyki - Dolne zaciski - cewka	Na szynę DIN 35 mm (EN 60715) lub płytę montażową	- Moduły sygnalizacyjne i EMC-przeciwprzepięciowe - Moduły czasowe - Obejmy wyrzutnikowe

95.85.3

Patrz strona 17

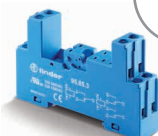

Moduł	Gniazdo	Przełącznik	Opis	Mocowanie	Akcesoria
99.80	95.83.3	40.31	Gniazdo z zaciskami śrubowymi (zacisk koszyczkowy) - Górne zaciski - zestyki Z i P - Dolne zaciski - cewka i zestyki R	Na szynę DIN 35 mm (EN 60715) lub płytę montażową	- Moduły sygnalizacyjne i EMC-przeciwprzepięciowe - Mostki grzebieniowe - Obejmy wyrzutnikowe
	95.85.3	40.51 40.52 40.61			

95.95.3

Patrz strona 18

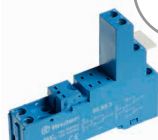

Moduł	Gniazdo	Przełącznik	Opis	Mocowanie	Akcesoria
99.80	95.93.3	40.31	Gniazdo z zaciskami śrubowymi (zacisk koszyczkowy) - Górne zaciski - zestyki - Dolne zaciski - cewka	Na szynę DIN 35 mm (EN 60715) lub płytę montażową	- Moduły sygnalizacyjne i EMC-przeciwprzepięciowe - Mostki grzebieniowe - Obejmy wyrzutnikowe
	95.95.3	40.51 40.52 40.61			

95.65

Patrz strona 19



Moduł	Gniazdo	Przełącznik	Opis	Mocowanie	Akcesoria
99.01	95.63	40.31	Gniazdo z zaciskami śrubowymi (zacisk koszyczkowy) - Górne zaciski - zestyki - Dolne zaciski - cewka	Na szynę DIN 35 mm (EN 60715) lub płytę montażową	- Obejma (metalowa)
	95.65	40.51 40.52 40.61			

95.13.2

Patrz strona 20



Moduł	Gniazdo	Przełącznik	Opis	Mocowanie	Akcesoria
—	95.13.2	40.31	Gniazdo do obwodów drukowanych	Do płytek drukowanych i gniazd	- Obejma (metalowa) - Plastikowa obejma wyrzutnikowa
—	95.15.2	40.51			
—		40.52 40.61			

NEW

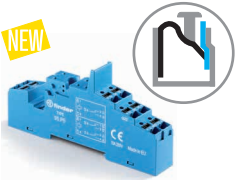

95.P5
Certyfikaty i dopuszczenia (wg typu):



095.91.3

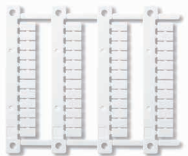

060.48

Gniazdo z połączeniami samozaciskowymi montaż na panel lub szynę DIN 35 mm	95.P3	95.P5
Typ przełącznika	40.31	40.51, 40.52, 40.61
Akcesoria		
Obejma (metalowa)		095.71
Obejma wyrzutnikowa (tworzywo sztuczne) (dostępne z gniazdem - kod zamówieniowy SPA)		095.91.3
Mostek grzebieniowy 8-zaciskowy		097.58
Mostek grzebieniowy 2-zaciskowy (raster 12.5 mm)		097.52
Mostek grzebieniowy 2-zaciskowy (raster 4.6 mm)		097.42
Mocowanie do płytek (dla płytek 060.48)		097.00
Tabliczka opisowa		095.00.4
Moduły (patrz tabela poniżej)		99.02
Moduły czasowe (patrz tabela poniżej)		86.30
Płytki do opisu, do obejmy wyrzutnikowej 095.91.3 i ramki do płytek 097.00, 48 szt., 6 x 12 mm, do zadrukowania drukiem termotransferowym CEMBRE		060.48
Dane ogólne		
Wartości znamionowe	10 A - 250 V*	
Wytrzymałość dielektryczna	6 kV (1.2/50 μs) pomiędzy cewką a zestykami	
Stopień ochrony	IP 20	
Temperatura otoczenia	°C -40...+70 (patrz diagram L95)	
Długość odizolowanej końcówki przewodu	mm	8
Min. przekrój przewodu dla gniazd 95.P3 i 95.P5	dрут	linka
	mm ²	0.5
	AWG	21
Maks. przekrój przewodu dla gniazd 95.P3 i 95.P5	dрут	linka
	mm ²	2 x 1.5 / 1 x 2.5
	AWG	2 x 16 / 1 x 14

* przy znamionowym prądzie > 10 A, należy mostkować zaciski 21 z 11, 24 z 14, 22 z 12.
Dla przełącznika 40.51 zaciski zestyków w terminalach 21-12-14.

L 95 - Prąd znamionowy względem temperatury otoczenia

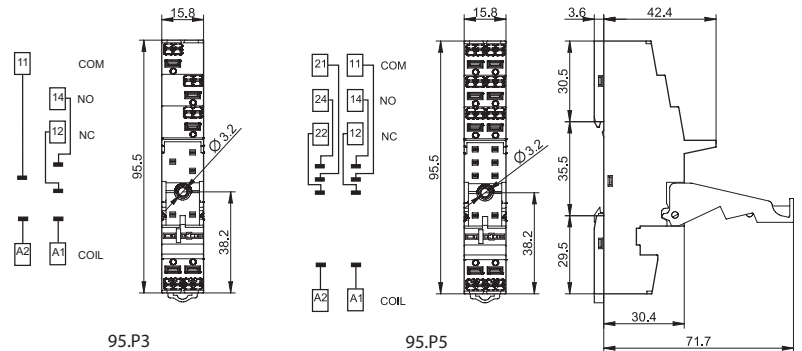
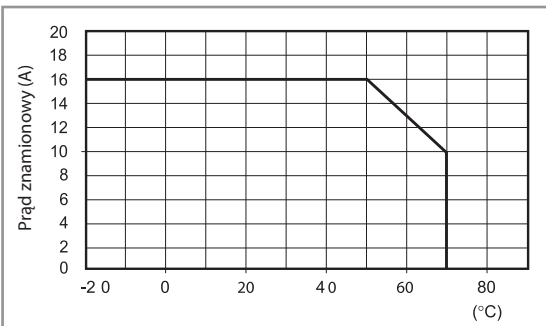

097.58

Mostek grzebieniowy 8-zaciskowy do gniazd 95.P3 i 95.P5	097.58
Wartości znamionowe	10 A - 250 V

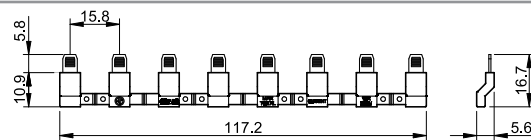

097.52

Mostek grzebieniowy 2-zaciskowy do gniazd 95.P3 i 95.P5	097.52
Wartości znamionowe	10 A - 250 V

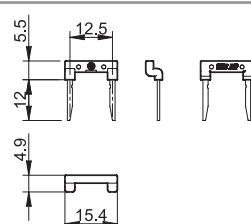

A



097.42

Mostek grzebienny 2-zaciskowy do gniazd 95.P3 i 95.P5	097.42
Wartości znamionowe	10 A - 250 V

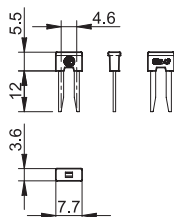

097.00

Mocowanie do płytek do gniazd 95.P3 i 95.P5	097.00
--	--------

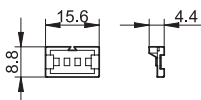

86.30

Moduły czasowe serii 86		
(12...24)V AC/DC; Dwufunkcyjne: AI, DI; (0.05 s...100 h)	86.30.0.024.0000	
(110...125)V AC; Dwufunkcyjne: AI, DI; (0.05 s...100 h)	86.30.8.120.0000	
(230...240)V AC; Dwufunkcyjne: AI, DI; (0.05 s...100 h)	86.30.8.240.0000	

Certyfikaty i dopuszczenia (wg typu): **CE EAC cRA[®]US**



99.02

Certyfikaty i dopuszczenia (wg typu):

EAC cRA[®]US

Moduły DC z niestandardową polaryzacją (+A2) na żądanie.

Moduły sygnalizacyjne i EMC-przeciwprzepięciowe seria 99.02 do gniazd 95.P3 i 95.P5		
Dioda gaszeniowa (+A1, polaryzacja standardowa)	(6...220)V DC	99.02.3.000.00
LED	(6...24)V DC/AC	99.02.0.024.59
LED	(28...60)V DC/AC	99.02.0.060.59
LED	(110...240)V DC/AC	99.02.0.230.59
LED + Dioda gaszeniowa (+A1, polaryzacja standardowa)	(6...24)V DC	99.02.9.024.99
LED + Dioda gaszeniowa (+A1, polaryzacja standardowa)	(28...60)V DC	99.02.9.060.99
LED + Dioda gaszeniowa (+A1, polaryzacja standardowa)	(110...220)V DC	99.02.9.220.99
LED + Warystor	(6...24)V DC/AC	99.02.0.024.98
LED + Warystor	(28...60)V DC/AC	99.02.0.060.98
LED + Warystor	(110...240)V DC/AC	99.02.0.230.98
RC moduł	(6...24)V DC/AC	99.02.0.024.09
RC moduł	(28...60)V DC/AC	99.02.0.060.09
RC moduł	(110...240)V DC/AC	99.02.0.230.09
Bocznik rezystancyjny (oporność uptywowa)	(110...240)V AC	99.02.8.230.07

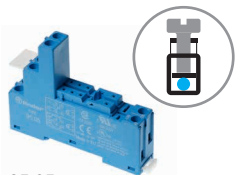

95.03

Certyfikaty i dopuszczenia (wg typu):



UL US Konfiguracje przekaźnik/gniazdo



095.01

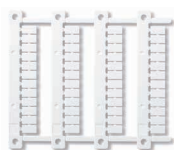

060.48

Gniazdo z zaciskami śrubowymi (zacisk koszyczkowy) montaż na panel lub szynę DIN 35 mm	95.03 (niebieski)	95.03.0 (czarny)	95.05 (niebieski)	95.05.0 (czarny)
Typ przekaźnika	40.31		40.51, 40.52, 40.61	
Akcesoria				
Obejma (metalowa)	095.71			
Obejma wyrzutnikowa (tworzywo sztuczne) (dostępne z gniazdem - kod zamówieniowy SPA)	095.01	095.01.0	095.01	095.01.0
Mostek grzebienny 8-zaciskowy	095.18	095.18.0	095.18	095.18.0
Mocowanie do płytek (dla płytek 060.48)	097.00			
Tabliczka opisowa	095.00.4			
Moduły (patrz tabela poniżej)	99.02			
Moduły czasowe (patrz tabela poniżej)	86.30			
Płytki do opisu, do obejmy wyrzutnikowej 095.01 i ramki do płytek 097.00, 48 szt., 6 x 12 mm do zadrukowania drukiem termotransferowym CEMBRE	060.48			
Dane ogólne				
Wartości znamionowe	10 A - 250 V*			
Wytrzymałość dielektryczna	6 kV (1.2/50 μs) pomiędzy cewką a zestykami			
Stopień ochrony	IP 20			
Temperatura otoczenia	°C -40...+70 (patrz diagram L95)			
⊕ Moment obrotowy dokręcania śrub zacisków	Nm	0.5		
Długość odizolowanej końcówki przewodu	mm	8		
Maks. przekrój przewodu dla gniazd 95.03 i 95.05		dрут	linka	
	mm ²	1 x 6 / 2 x 2.5		1 x 4 / 2 x 2.5
	AWG	1 x 10 / 2 x 14		1 x 12 / 2 x 14

* przy znamionowym prądzie > 10 A, należy mostkować zaciski 21 z 11, 24 z 14, 22 z 12.
Dla przekaźnika 40.51 zaciski zestyków w terminalach 21-12-14.

L 95 - Prąd znamionowy względem temperatury otoczenia

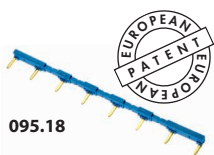
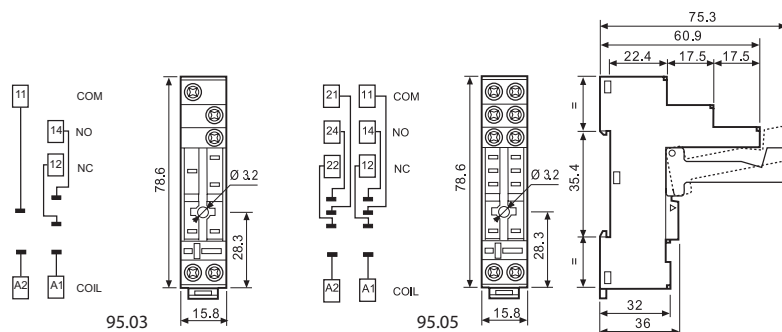
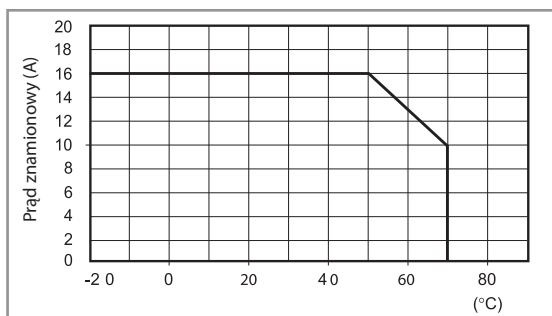

095.18

Mostek grzebienny 8-zaciskowy do gniazd 95.03 i 95.05	095.18 (niebieski)	095.18.0 (czarny)
Wartości znamionowe	10 A - 250 V	

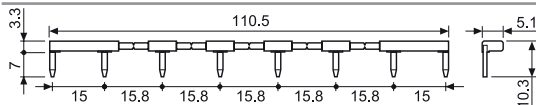

86.30

Moduły czasowe serii 86		
(12...24)V AC/DC; Dwufunkcyjne: AI, DI; (0.05 s...100 h)	86.30.0.024.0000	
(110...125)V AC; Dwufunkcyjne: AI, DI; (0.05 s...100 h)	86.30.8.120.0000	
(230...240)V AC; Dwufunkcyjne: AI, DI; (0.05 s...100 h)	86.30.8.240.0000	

Certyfikaty i dopuszczenia (wg typu):



99.02

Certyfikaty i dopuszczenia (wg typu):



Moduły DC z niestandardową polaryzacją (+A2) na żądanie.

Moduły sygnalizacyjne i EMC-przeciwprzepięciowe Seria 99.02 do gniazd 95.03 i 95.05		
Dioda gaszeniowa (+A1, polaryzacja standardowa)	(6...220)V DC	99.02.3.000.00
LED	(6...24)V DC/AC	99.02.0.024.59
LED	(28...60)V DC/AC	99.02.0.060.59
LED	(110...240)V DC/AC	99.02.0.230.59
LED + Dioda gaszeniowa (+A1, polaryzacja standardowa)	(6...24)V DC	99.02.9.024.99
LED + Dioda gaszeniowa (+A1, polaryzacja standardowa)	(28...60)V DC	99.02.9.060.99
LED + Dioda gaszeniowa (+A1, polaryzacja standardowa)	(110...220)V DC	99.02.9.220.99
LED + Warystor	(6...24)V DC/AC	99.02.0.024.98
LED + Warystor	(28...60)V DC/AC	99.02.0.060.98
LED + Warystor	(110...240)V DC/AC	99.02.0.230.98
RC moduł	(6...24)V DC/AC	99.02.0.024.09
RC moduł	(28...60)V DC/AC	99.02.0.060.09
RC moduł	(110...240)V DC/AC	99.02.0.230.09
Bocznik rezystancyjny (oporność upływuwa)	(110...240)V AC	99.02.8.230.07

A



95.55

Certyfikaty i dopuszczenia (wg typu):



095.91.3

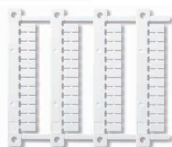

060.48

Gniazdo z zaciskami sprężynowymi montaż na panel lub szynę DIN 35 mm		95.55 (niebieski)	95.55.0 (czarny)
Typ przekaźnika		40.51, 40.52, 40.61	
Akcesoria			
Obejma (metalowa)		095.71	
Obejma wyrzutnikowa (tworzywo sztuczne) (dostępne z gniazdem - kod zamówieniowy SPA)		095.91.3	
Moduły (patrz tabela poniżej)		99.02	
Moduły czasowe (patrz tabela poniżej)		86.30	
Płytki do opisu, do obejmy wyrzutnikowej 095.91.3, 48 szt., 6 x 12 mm do zadrukowania drukiem termotransferowym CEMBRE		060.48	
Dane ogólne			
Wartości znamionowe		10 A - 250 V*	
Wytrzymałość dielektryczna		6 kV (1.2/50 μs) pomiędzy cewką a zestykami	
Stopień ochrony		IP 20	
Temperatura otoczenia		°C -25...+70 (patrz diagram L95)	
Długość odizolowanej końcówki przewodu		mm 8	
Maks. przekrój przewodu dla gniazda 95.55		druć	
		mm ² 2 x (0.5...1.5)	
		AWG 2 x (21...18)	
		linka	
		2 x (0.5...1.5)	
		2 x (21...18)	

* przy znamionowym prądzie > 10 A, należy mostkować zaciski 21 z 11, 24 z 14, 22 z 12.
Dla przekaźnika 40.51 zaciski zestyków w terminalach 21-12-14.

L 95 - Prąd znamionowy względem temperatury otoczenia

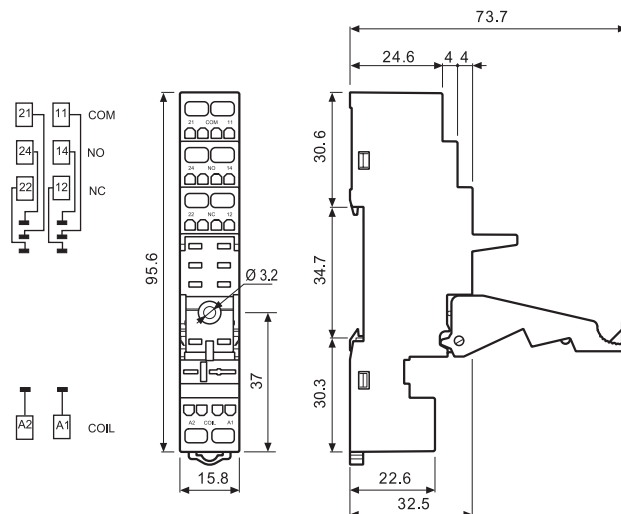
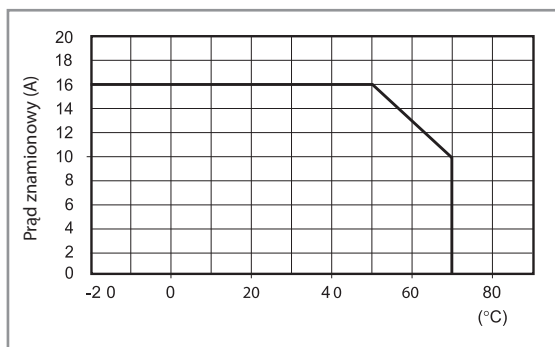

86.30

Moduły czasowe serii 86		
(12...24)V AC/DC; Dwufunkcyjne: AI, DI; (0.05 s...100 h)	86.30.0.024.0000	
(110...125)V AC; Dwufunkcyjne: AI, DI; (0.05 s...100 h)	86.30.8.120.0000	
(230...240)V AC; Dwufunkcyjne: AI, DI; (0.05 s...100 h)	86.30.8.240.0000	

Certyfikaty i dopuszczenia (wg typu):



99.02

Certyfikaty i dopuszczenia (wg typu):



Moduły DC z niestandardową polaryzacją (+A2) na żądanie.

Moduły sygnalizacyjne i EMC-przeciwprzepięciowe Seria 99.02 do gniazda 95.55		
Dioda gaszeniowa (+A1, polaryzacja standardowa)	(6...220)V DC	99.02.3.000.00
LED	(6...24)V DC/AC	99.02.0.024.59
LED	(28...60)V DC/AC	99.02.0.060.59
LED	(110...240)V DC/AC	99.02.0.230.59
LED + Dioda gaszeniowa (+A1, polaryzacja standardowa)	(6...24)V DC	99.02.9.024.99
LED + Dioda gaszeniowa (+A1, polaryzacja standardowa)	(28...60)V DC	99.02.9.060.99
LED + Dioda gaszeniowa (+A1, polaryzacja standardowa)	(110...220)V DC	99.02.9.220.99
LED + Warystor	(6...24)V DC/AC	99.02.0.024.98
LED + Warystor	(28...60)V DC/AC	99.02.0.060.98
LED + Warystor	(110...240)V DC/AC	99.02.0.230.98
RC moduł	(6...24)V DC/AC	99.02.0.024.09
RC moduł	(28...60)V DC/AC	99.02.0.060.09
RC moduł	(110...240)V DC/AC	99.02.0.230.09
Bocznik rezystancyjny (oporność upływowa)	(110...240)V AC	99.02.8.230.07

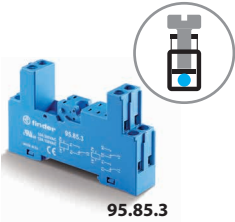

95.85.3

Certyfikaty i dopuszczenia (wg typu):



095.91.3

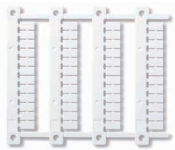

060.48

Gniazdo z zaciskami śrubowymi (zacisk koszyczkowy)	95.83.3 (niebieski)	95.83.30 (czarny)	95.85.3 (niebieski)	95.85.30 (czarny)
montaż na panel lub szynę DIN 35mm				
Typ przekaźnika	40.31		40.51, 40.52, 40.61	
Akcesoria				
Obejma (metalowa)	095.71			
Obejma wyrzutnikowa (tworzywo sztuczne) (dostępne z gniazdem - kod zamówieniowy SPA)	095.91.3	095.91.30	095.91.3	095.91.30
Mostek grzebieniowy 8-zaciskowy	095.08	095.08.0	095.08	095.08.0
Tabliczka opisowa	095.00.4			
Moduły (patrz tabela poniżej)	99.80			
Mocowanie do płytek	097.00			
Płytki do opisu, do obejmy wyrzutnikowej 095.91.3, 48 szt., 6 x 12 mm do zadrukowania drukiem termotransferowym CEMBRE	060.48			
Dane ogólne				
Wartości znamionowe	10 A - 250 V*			
Wytrzymałość dielektryczna	6 kV (1.2/50 μs) pomiędzy cewką a zestykami (tylko 95.83.3)			
Stopień ochrony	IP 20			
Temperatura otoczenia	°C -40...+70 (patrz diagram L95)			
Moment obrotowy dokręcania śrub zacisków	Nm	0.5		
Długość odizolowanej końcówki przewodu	mm	7		
Maks. przekrój przewodu dla gniazd 95.83.3 i 95.85.3		dрут	linka	
	mm ²	1 x 6 / 2 x 2.5		1 x 4 / 2 x 2.5
	AWG	1 x 10 / 2 x 14		1 x 12 / 2 x 14

* przy znamionowym prądzie > 10 A, należy mostkować zaciski 21 z 11, 24 z 14, 22 z 12.
Dla przekaźnika 40.51 zaciski zestyków w terminalach 21-12-14.

L 95 - Prąd znamionowy względem temperatury otoczenia

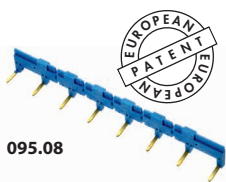
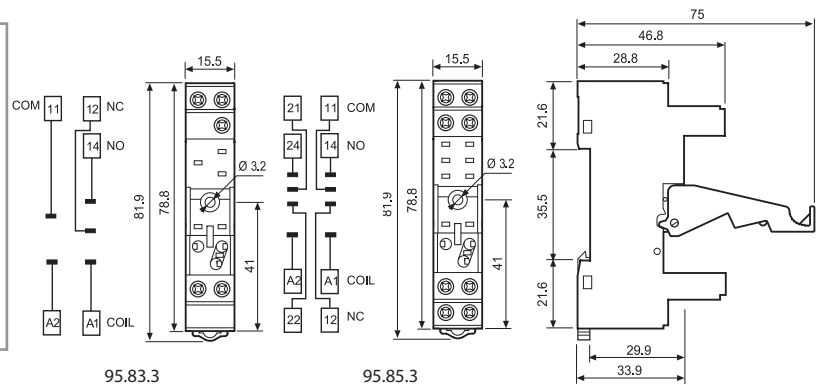
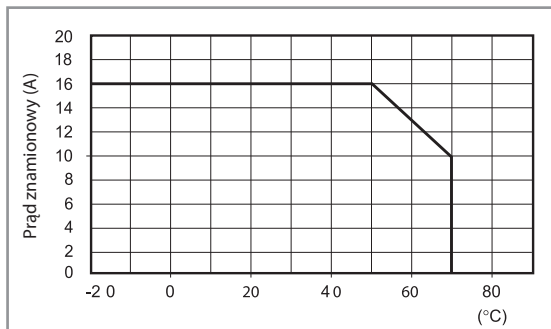

095.08



Mostek grzebieniowy 8-zaciskowy do gniazd 95.83.3 i 95.85.3	095.08 (niebieski)	095.08.0 (czarny)
Wartości znamionowe	10 A - 250 V	

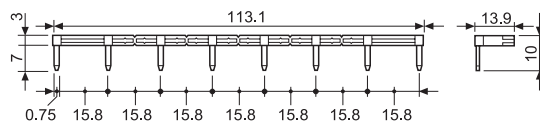

99.80

Certyfikaty i dopuszczenia (wg typu):



* Moduły w czarnej obudowie dostępne na życzenie.

Zielony LED w standardzie. Czerwony LED dostępny na życzenie.

Moduły sygnalizacyjne i EMC-przeciwprzepięciowe Seria 99.80 do gniazd 95.83.3 i 95.85.3		Niebieski*
Dioda gaszeniowa (+A1, polaryzacja standardowa)	(6...220)V DC	99.80.3.000.00
LED	(6...24)V DC/AC	99.80.0.024.59
LED	(28...60)V DC/AC	99.80.0.060.59
LED	(110...240)V DC/AC	99.80.0.230.59
LED + Dioda gaszeniowa (+A1, polaryzacja standardowa)	(6...24)V DC	99.80.9.024.99
LED + Dioda gaszeniowa (+A1, polaryzacja standardowa)	(28...60)V DC	99.80.9.060.99
LED + Dioda gaszeniowa (+A1, polaryzacja standardowa)	(110...220)V DC	99.80.9.220.99
LED + Warystor	(6...24)V DC/AC	99.80.0.024.98
LED + Warystor	(28...60)V DC/AC	99.80.0.060.98
LED + Warystor	(110...240)V DC/AC	99.80.0.230.98
RC moduł	(6...24)V DC/AC	99.80.0.024.09
RC moduł	(28...60)V DC/AC	99.80.0.060.09
RC moduł	(110...240)V DC/AC	99.80.0.230.09
Bocznik rezystancyjny (oporność upływowa)	(110...240)V AC	99.80.8.230.07

A

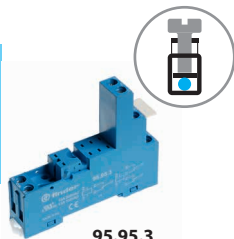

95.95.3

Certyfikaty i dopuszczenia (wg typu):



095.91.3

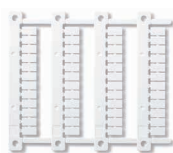

060.48

Gniazdo z zaciskami śrubowymi (zacisk koszykczkowy) montaż na panel lub szynę DIN 35 mm	95.93.3 (niebieski)	95.93.30 (czarny)	95.95.3 (niebieski)	95.95.30 (czarny)
Typ przekaźnika	40.31		40.51, 40.52, 40.61	
Akcesoria				
Obejma (metalowa)	095.71			
Obejma wyrzutnikowa (tworzywo sztuczne) (dostępne z gniazdem - kod zamówieniowy SPA)	095.91.3	095.91.30	095.91.3	095.91.30
Mostek grzebienny 8-zaciskowy	095.08	095.08.0	095.08	095.08.0
Tabliczka opisowa	095.00.4			
Moduły (patrz tabela poniżej)	99.80			
Płytki do opisu, do obejmy wyrzutnikowej 095.91.3 i ramki do płytek 097.00, 48 szt., 6 x 12 mm, do zadrukowania drukiem termotransferowym CEMBRE	060.48			
Dane ogólne				
Wartości znamionowe	10 A - 250 V*			
Wytrzymałość dielektryczna	6 kV (1.2/50 μs) pomiędzy cewką a zestykami			
Stopień ochrony	IP 20			
Temperatura otoczenia	°C -40...+70 (patrz diagram L95)			
Moment obrotowy dokręcania śrub zacisków	Nm	0.5		
Długość odizolowanej końcówki przewodu	mm	8		
Maks. przekrój przewodu dla gniazd 95.93.3 i 95.95.3		dрут	linka	
	mm ²	1 x 6 / 2 x 2.5		1 x 4 / 2 x 2.5
	AWG	1 x 10 / 2 x 14		1 x 12 / 2 x 14

* przy znamionowym prądzie > 10 A, należy mostkować zaciski 21 z 11, 24 z 14, 22 z 12.
Dla przekaźnika 40.51 zaciski zestyków w terminalach 21-12-14.

L 95 - Prąd znamionowy względem temperatury otoczenia

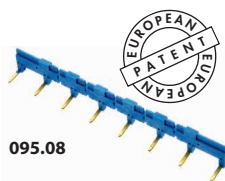
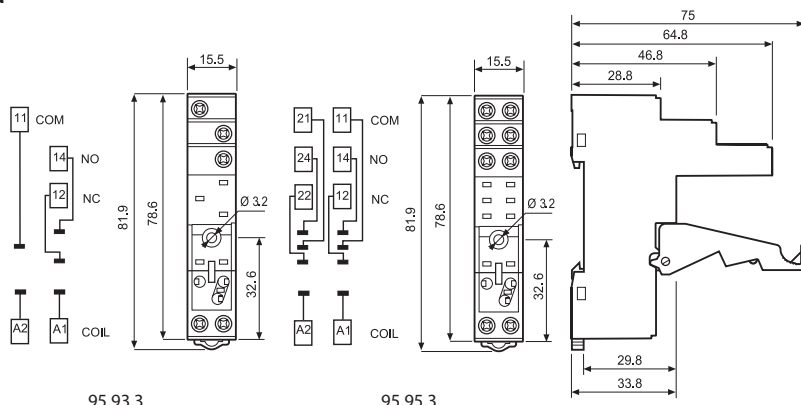
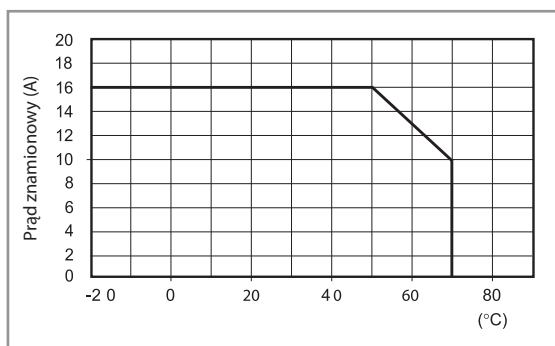

095.08



Mostek grzebienny 8-zaciskowy do gniazd 95.93.3 i 95.95.3	095.08 (niebieski)	095.08.0 (czarny)
Wartości znamionowe	10 A - 250 V	

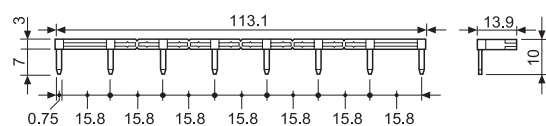

99.80

Certyfikaty i dopuszczenia (wg typu):



* Moduły w czarnej obudowie dostępne na żądanie.

Zielony LED w standardzie. Czerwony LED dostępny na żądanie.

Moduły sygnalizacyjne i EMC-przeciwprzepięciowe Seria 99.80 do gniazd 95.93.3 i 95.95.3	Niebieski*	
Dioda gaszeniowa (+A1, polaryzacja standardowa)	(6...220)V DC	99.80.3.000.00
LED	(6...24)V DC/AC	99.80.0.024.59
LED	(28...60)V DC/AC	99.80.0.060.59
LED	(110...240)V DC/AC	99.80.0.230.59
LED + Dioda gaszeniowa (+A1, polaryzacja standardowa)	(6...24)V DC	99.80.9.024.99
LED + Dioda gaszeniowa (+A1, polaryzacja standardowa)	(28...60)V DC	99.80.9.060.99
LED + Dioda gaszeniowa (+A1, polaryzacja standardowa)	(110...220)V DC	99.80.9.220.99
LED + Warystor	(6...24)V DC/AC	99.80.0.024.98
LED + Warystor	(28...60)V DC/AC	99.80.0.060.98
LED + Warystor	(110...240)V DC/AC	99.80.0.230.98
RC moduł	(6...24)V DC/AC	99.80.0.024.09
RC moduł	(28...60)V DC/AC	99.80.0.060.09
RC moduł	(110...240)V DC/AC	99.80.0.230.09
Bocznik rezystancyjny (oporność upływową)	(110...240)V AC	99.80.8.230.07

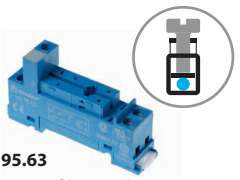

95.63
Certyfikaty i dopuszczenia (wg typu):

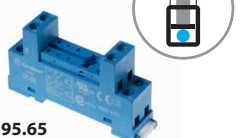

95.65
Certyfikaty i dopuszczenia (wg typu):



Gniazdo z zaciskami śrubowymi (zacisk koszykowy) montaż na panel lub szynę DIN 35mm	95.63	95.65
Typ przekaźnika	40.31	40.51, 40.52, 40.61
Akcesoria	095.71	
Obejma (metalowa)	095.71	
Mostek grzebieniowy 8-zaciskowy	095.08	095.08
Moduły (patrz tabela poniżej)	99.01	—
Dane ogólne		
Wartości znamionowe	10 A - 250 V*	
Wytrzymałość izolacji (cewka - zestyki)	6 kV (1.2/50 μs)	2 kV AC
Stopień ochrony	IP 20	
Temperatura otoczenia	°C -40...+70 (patrz diagram L95)	
⊕ Moment obrotowy dokręcania śrub zacisków	Nm	0.5
Długość odizolowanej końcówki przewodu	mm	7
Maks. przekrój przewodu dla gniazd 95.63 i 95.65	dрут	linka
	mm ²	1 x 4 / 2 x 2.5
	AWG	1 x 12 / 2 x 14

* przy znamionowym prądzie > 10 A, należy mostkować zaciski 21 z 11, 24 z 14, 22 z 12.
Dla przekaźnika 40.51 zaciski zestyków w terminalach 21-12-14.

L 95 - Prąd znamionowy względem temperatury otoczenia

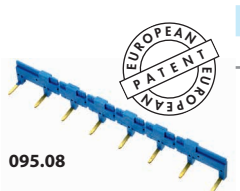
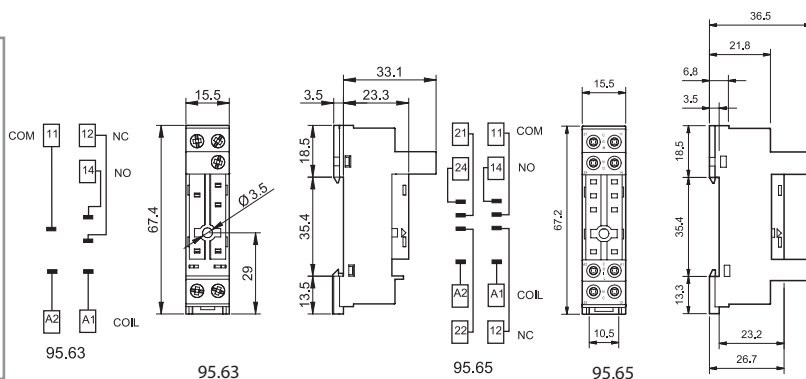
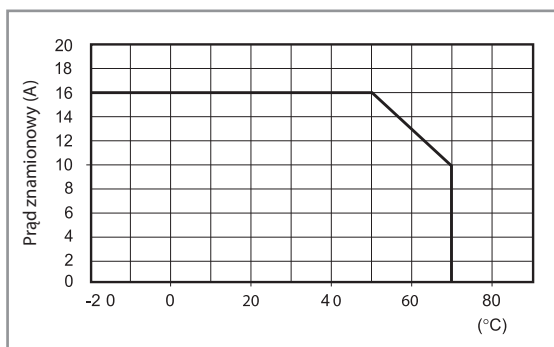

095.08



Mostek grzebieniowy 8-zaciskowy do gniazd 95.63 i 95.65	095.08 (niebieski)
Wartości znamionowe	10 A - 250 V

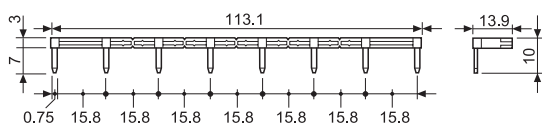

99.01
Certyfikaty i dopuszczenia (wg typu):



* Moduły w czarnej obudowie dostępne na żądanie.

Zielony LED w standardzie.

Czerwony LED dostępny na żądanie.

Moduły sygnalizacyjne i EMC-przeciwprzepięciowe Seria 99.01 do gniazda 95.63		Niebieski*
Dioda gaszeniowa (+A1, polaryzacja standardowa)	(6...220)V DC	99.01.3.000.00
Dioda gaszeniowa (+A2, polaryzacja niestandardowa)	(6...220)V DC	99.01.2.000.00
LED	(6...24)V DC/AC	99.01.0.024.59
LED	(28...60)V DC/AC	99.01.0.060.59
LED	(110...240)V DC/AC	99.01.0.230.59
LED + Dioda gaszeniowa (+A1, polaryzacja standardowa)	(6...24)V DC	99.01.9.024.99
LED + Dioda gaszeniowa (+A1, polaryzacja standardowa)	(28...60)V DC	99.01.9.060.99
LED + Dioda gaszeniowa (+A1, polaryzacja standardowa)	(110...220)V DC	99.01.9.220.99
LED + Dioda gaszeniowa (+A2, polaryzacja niestandardowa)	(6...24)V DC	99.01.9.024.79
LED + Dioda gaszeniowa (+A2, polaryzacja niestandardowa)	(28...60)V DC	99.01.9.060.79
LED + Dioda gaszeniowa (+A2, polaryzacja niestandardowa)	(110...220)V DC	99.01.9.220.79
LED + Warystor	(6...24)V DC/AC	99.01.0.024.98
LED + Warystor	(28...60)V DC/AC	99.01.0.060.98
LED + Warystor	(110...240)V DC/AC	99.01.0.230.98
RC moduł	(6...24)V DC/AC	99.01.0.024.09
RC moduł	(28...60)V DC/AC	99.01.0.060.09
RC moduł	(110...240)V DC/AC	99.01.0.230.09
Bocznik rezystancyjny (oporność upływowa)	(110...240)V AC	99.01.8.230.07

A



95.13.2



95.15.2

Certyfikaty i dopuszczenia (wg typu):



Gniazdo do obwodów drukowanych	95.13.2 (niebieski)	95.13.20 (czarny)	95.15.2 (niebieski)	95.15.20 (czarny)
Typ przekaźnika	40.31		40.51, 40.52, 40.61	
Akcesoria				
Metalowa obejma wyrzutnikowa (dostępne z gniazdem - kod zamówieniowy SMA)			095.51	
Plastikowa obejma wyrzutnikowa			095.52	
Dane ogólne				
Wartości znamionowe	12 A - 250 V		10 A - 250 V*	
Wytrzymałość dielektryczna	6 kV (1.2/50 μs) pomiędzy cewką a zestykami			
Stopień ochrony	IP 20			
Temperatura otoczenia	°C -40...+70			

* przy znamionowym prądzie > 10 A, należy mostkować zaciski 21 z 11, 24 z 14, 22 z 12.
Dla przekaźnika 40.51 zaciski zestyków w terminalach 21-12-14.

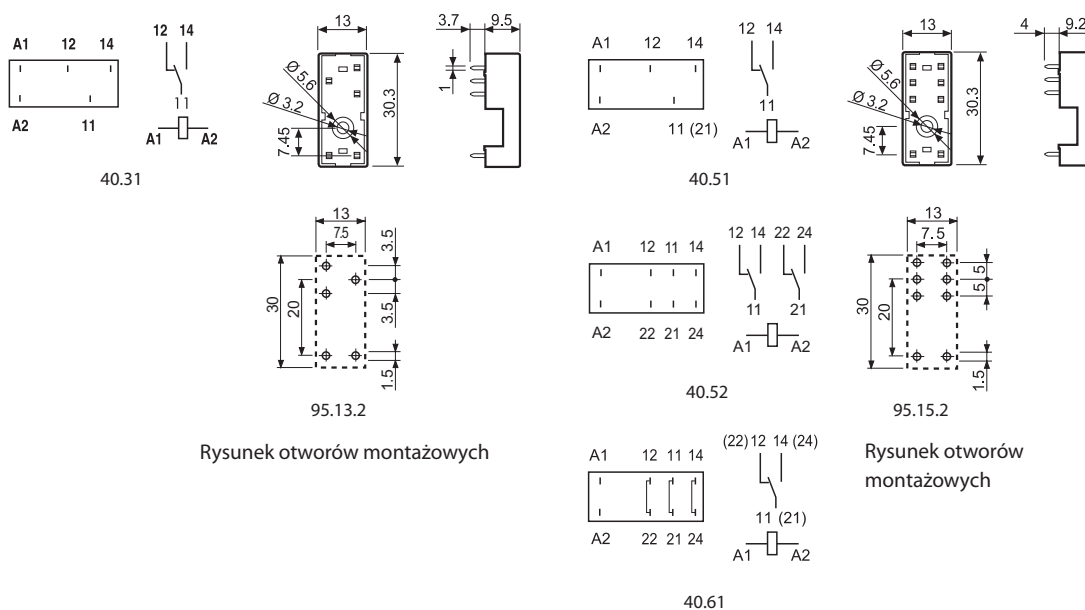

Rysunek otworów montażowych

Rysunek otworów montażowych

Kod zamówieniowy

Jak oznakować i zidentyfikować obejmę wyrzutnikową i opcje pakowania dla gniazd.

Przykład:

