

KALEJDOSKOP

NOWOCZESNY BUDYNEK

Wydanie 55
Nakład 5 000 egz.

Technologie



Dostawcy



NB NOWOCZESNY
BUDYNEK
ASTAT

- Przełączniki
- Czujniki ruchu
- Żaluzje zewnętrzne
- Zestawy dźwiękowe
- Inteligentne systemy sterowania oświetleniem
- Zegary sterujące i ściemniacze
- Automatyka domowa i budynkowa
- Specjalistyczne puszki instalacyjne
- Ładowarki do samochodów elektrycznych
- Wysokiej jakości osprzęt elektroinstalacyjny

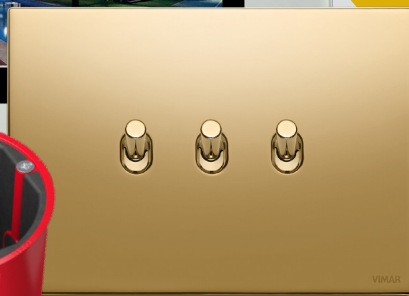

ASTAT

61 848 88 71

info@astat.pl

www.astat.pl

Szanowni Państwo!

W ostatnim czasie urządzenia smart stały się nieodłączną częścią naszego życia, są coraz bardziej powszechne i wchodzą na coraz to nowe obszary. Każde nowe rozwiązanie czy urządzenie jest już dostosowane do wymagań rynku smart. Na początku automatyka budynkowa była kojarzona przede wszystkim z wygodą, ale po latach wiemy, że ma znacznie większe znaczenie w naszym codziennym życiu. Dzisiaj wszelkie urządzenia i instalacje smart związane z budynkami, to przede wszystkim bezpieczeństwo i oszczędności. Rozwiązania, które Państwu proponujemy, spełnią wszystkie wymagania stawiane dla nowoczesnych budynków. Systemy automatyki budynkowej marki Vimar, Eltako czy ELKO EP mogą być stosowane w domach, mieszkaniach, a także w przestrzeniach użyteczności publicznej. Elastyczne urządzenia, które można dopasować do własnych potrzeb, aranżować według własnych pomysłów i dopasować do stylu życia. Do wyboru są rozwiązania, które nadają się zarówno do nowych, jak i już istniejących budynków. Jest o możliwe dzięki technologii sterowania radiowego. Oprócz wielu udogodnień, najważniejszą ich cechą jest możliwość optymalizacji, co przekłada się na znaczne obniżenie zużycia energii i innych mediów. Inteligentny budynek to zbiór współpracujących ze sobą instalacji oraz urządzeń: wentylacji, klimatyzacji, ogrzewania, oświetlenia itd., które tworzą jeden system sterowany automatycznie i zdalnie, za pomocą jednego urządzenia (telefonu, tabletu).

Oferujemy nowoczesne, energooszczędne i inteligentne systemy oświetlenia oparte na technologii DALI / DALI-2. Jesteśmy dostawcą rozwiązań technicznych i przedstawicielem firmy LUNATONE GmbH, światowego producenta systemów sterowania oświetleniem z Austrii. Oferujemy kompleksową obsługę i wsparcie w zakresie projektowania, montażu oraz uruchomienia systemu z gwarancją na wykonane prace. Przy projektach modernizacji systemu oświetlenia oferujemy również wstępne badanie bieżącego systemu (audyt systemu oświetlenia), z odpowiednim pomiarem natężenia oświetlenia i pobieranej energii.



W naszej ofercie mamy również szereg czujników ruchu, obecności, natężenia oświetlenia renomowanych producentów (Niko, Danlers, Finder, Esylux), które realizują inteligentną automatykę związaną ze sterowaniem oświetlenia. Specjalistyczne puszk instalacyjne marki Kaiser (m.in. przeciwpożarowe, dźwięko- i wiatroszczelne, do zalewania lanym betonem) oraz systemy gazoszczelne i wodoszczelne Doyma zapewniają bezpieczne prowadzenie instalacji elektrycznych. Podtrzymanie zasilania w instalacji zapewniają dedykowane zasilacze, zabezpieczając systemy bezpieczeństwa i inne urządzenia elektryczne. Komfort, wygodę, intymność oraz bezpieczeństwo zapewniają żaluzje i markizy zewnętrzne firmy Griesser. Dodatkowo, jeśli są odpowiednio zintegrowane z automatyka budynkową, mogą obniżyć koszty zarówno klimatyzacji jak i ogrzewania. Systemy nagłośnieniowe marki Eissound wprowadzą nastrój i zapewnią dostęp do naszej ulubionej muzyki w każdym pomieszczeniu. Do wyboru są systemy radiowe, bluetooth i głośniki z możliwością montażu w suficie, ścianie lub w meblach (także w łazience lub kuchni). Przygotowaliśmy specjalną ofertę dla posiadaczy samochodów elektrycznych i dla tych, którzy dopiero zastanawiają się nad jego kupnem. W naszej ofercie są ładowarki Wallbox marki Cabur. Można je montować przy domu, w garażu, a także w przedsiębiorstwach, które korzystają z floty pojazdów elektrycznych. Przydomowe ładowarki do samochodów pozwalają na uniezależnienie od publicznych punktów ładowania, a zastosowanie ich z systemem fotowoltaicznym, gwarantuje obniżenie kosztów ładowania samochodu. Aby spełnić w pełni oczekiwania i wymagania klientów oferujemy nasze doświadczenie, wiedzę specjalistów oraz starannie dobrany asortyment. Natomiast wysoka jakość i niezawodność pozwalają na osiągnięcie komfortu, bezpieczeństwa i efektywności energetycznej. Serdecznie zapraszamy do współpracy przy realizacji nowych inwestycji oraz modernizacji już istniejących budynków.

Romuald Witek



SPRAWDŹ
NOWĄ ODSŁONĘ
www.astat.pl

70 000 produktów

strefa wiedzy

aktualne promocje, wyprzedaże

Spis treści

Inteligentna automatyka By-me Plus	4
Automatyka View Wireless	5
Automatyka KNX	6
Automatyka bezprzewodowa	7
Modułowy osprzęt elektroinstalacyjny	8
Standard niemiecki i włoski - porównanie	13
Przełączniki elektroinstalacyjne	14
Żaluzje zewnętrzne	16
Zestawy radiowe, moduły bluetooth	17
Specjalistyczne puszki do instalacji podtynkowych	18
Specjalistyczne puszki przeciwpożarowe	19
Specjalistyczne puszki do betonu	20
Specjalistyczne produkty do systemów docieplających	21
Ograniczniki przepięć	22
Przepusty uszczelniające	23
Złącza szczelne	24
Ładowarki do samochodów elektrycznych	25
Czujniki ruchu	26
Ściemniacze i zegary	28
Inteligentne oświetlenie	29
Osprzęt elektroinstalacyjny marki FINDER	30



ZAPRASZAMY RÓWNIEŻ NA
STRONĘ BRANŻOWĄ
www.nowoczesny-budynek.pl

specjalistyczne rozwiązania

akademia wiedzy

informacje branżowe



Automatyka By-me Plus to autorski system Vimar wykorzystujący dwużyłowy przewód, kabel KNX, bądź skrętkę komputerową. Dedykowany do zapewnienia pełnej kontroli nad oświetleniem, temperaturą, nagłośnieniem, żaluzjami, roletami, zasłonami, systemem nawodnienia, zarządzaniem energią i wielostrefową regulacją temperatury. Daje budynkom maksymalny komfort i efektywność energetyczną.

Topologia okablowania identyczna jak w przypadku urządzeń KNX. Można bez problemu podpiąć pod automatykę By-me urządzenia w standardzie KNX, poprzez integrację za pomocą KONNEX. System można uzupełnić o rozwiązania bezprzewodowe EnOcean, czy też rozwiązania Philips Hue.

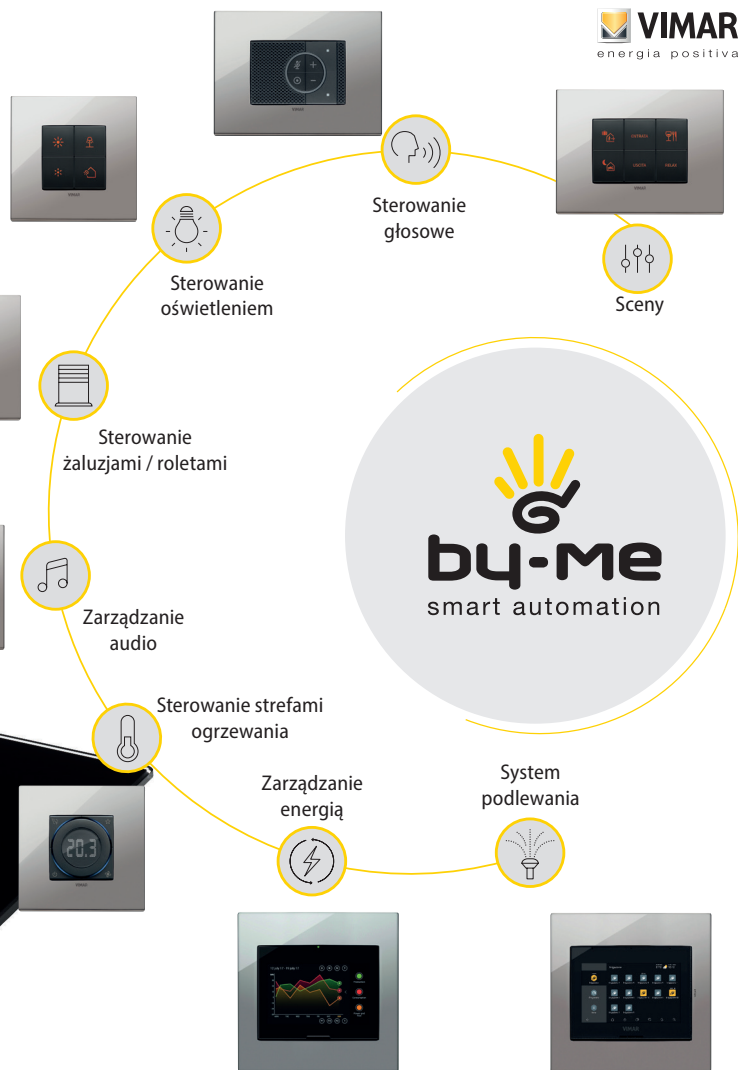

Do zarządzania domem wykorzystaj nowoczesną aplikację **View Vimar**, dzięki której zarządzanie Twoim budynkiem stanie się prostsze.

Dodatkowo wykorzystaj multifunkcyjne przyciski, ze spersonalizowanymi grawerami, bądź piktogramami.





INSTALACJA Z SYSTEMEM BEZPRZEWODOWEJ TECHNOLOGII BLUETOOTH® MESH

Automatyka została stworzona, aby mieć wszystko pod kontrolą, zarządzać oświetleniem, roletami lub zastonami z napędem. Można też kontrolować zużycie energii, temperaturę i zarządzać scenariuszami. Proste sterowanie za pomocą smartfona, za pośrednictwem aplikacji lub bezpośrednio za pomocą głosu. Idealny do renowacji lub do zwiększenia funkcjonalności istniejącego systemu. Jest użytecznym środkiem wsparcia dla osób starszych i osób o ograniczonej sprawności ruchowej.

Zastąp tradycyjne włączniki i urządzenia naszymi mechanizmami z wbudowanymi odbiornikami Bluetooth. Jedyna zmiana w instalacji to dodanie bramki Wi-Fi / Bluetooth i podłączenie jej pod zasilanie 230 V AC.



ROLLER SHUTTER CONTROL

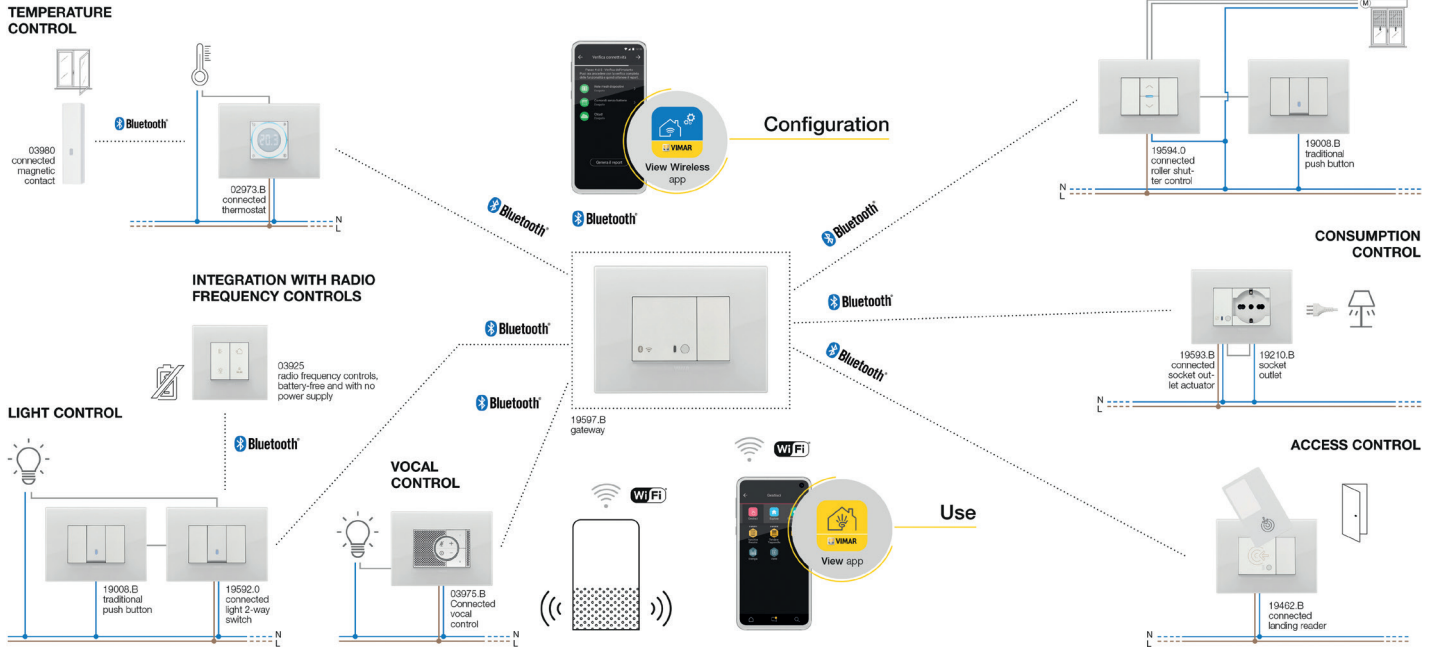

Zarządzaj całąścią domu nie tylko za pomocą standardowych włączników, termostatów itd., ale również użyj do tego swojego smartfona, tabletu, czy też iPada.



Inteligentna automatyka w standardzie KNX, to nie tylko rozwiązania dedykowane pod **rezydencje, czy apartamenty**. To również świetne systemy, które możemy wykorzystać w **hotelach i budynkach użyteczności publicznej**. Główny atut systemów KNX, kompatybilność z wieloma systemami automatyki i urządzeniami sprawia, że możemy w łatwy sposób połączyć zaawansowany technologicznie obiekt w jeden wspólny system BMS czy PMS.

Sprawdź jakie możliwości funkcjonalne, możemy wykorzystać w hotelach.



ZARZĄDZANIE OŚWIETLENIEM, RGB, LED, DALI itp., sterowanie żaluzjami, roletami, zasłonami, wywoływanie scen z przycisków, załączanie danych wyjść na przełącznikach np. pod wpięte gniazda sterowalne.



ZARZĄDZANIE TEMPERATURĄ, szybkością wentylatorów, klimatyzacją z poziomu termostatów, których działanie jest w pełni połączone z kontaktronami w oknach, które wykrywają otwarcie okien i rozłączają tryb ogrzewania.



ZARZĄDZANIE OBIEKTEM z poziomu dedykowanych ekranów dotykowych zintegrowanych z całością domu, wideodomofonem, alarmem, czy też kamerami.



KONTROLA DOSTĘPU – przybliżenie karty wejściowej aktywuje elektrozamek w drzwiach – może wykonać scenę załączenia danego oświetlenia lub inną interakcję. Ponadto panele wejściowe mogą wyświetlać numer pokoju, sygnalizować status pokoju DND (Do not disturb) lub Make Clean Up, mogą służyć również jako dzwonek pokojowy.



SYSTEM REZERWACJI I ZARZĄDZANIA OBIEKTEM – każdy system hotelu potrzebuje odpowiedniego oprogramowania rezerwacyjnego, zarządzania funkcjonalnością pokoi hotelowych i właśnie takie rozwiązania proponuje Vimar w postaci oprogramowania Well-contact Suite.



ZESTAW DO ZAŁĄCZANIA OŚWIETLENIA Z BEZPRZEWODOWYM PRZYCISKIEM - SERIA BPS55

Elitako

Zestaw do załączania oświetlenia z bezprzewodowym przyciskiem F2T55E-wg i bezprzewodowym przełącznikiem impulsowym FSR61-230V, z możliwością montażu w standardowej puszcze elektrycznej.

Przycisk bezprzewodowy F2T55E-wg:

- bezbateryjna technika radiowa EnOcean,
- całkowicie bezobsługowy,
- możliwość montażu na ścianie, szkle, meblach,
- do montażu pojedynczego lub z innymi przyciskami w systemie Design55.

Bezprzewodowy przełącznik impulsowy, FSR61-230V:

- przełącznik ze stykiem NO, bezpotencjałowy,
- obciążalność 10 A / 250 V AC,
- lampy LED 230 V i ESL do 200 W,
- lampy żarowe i halogenowe 230 V do 1 000 W,
- montaż dopuszczkowy,
- możliwość zaprogramowania do 32 przycisków bezprzewodowych,
- strata w trybie czuwania 0,8 W.



ZESTAW DO ŚCIEMNIANIA OŚWIETLENIA Z BEZPRZEWODOWYM PRZYCISKIEM - SERIA BPD55

Elitako

Zestaw do ściemniania oświetlenia z bezprzewodowym przyciskiem F2T55E-wg i bezprzewodowym ściemniaczem FUD61NPN-230 V, z możliwością montażu w standardowej puszcze elektrycznej.

Przycisk bezprzewodowy F2T55E-wg:

- bezbateryjna technika radiowa EnOcean,
- całkowicie bezobsługowy,
- możliwość montażu na ścianie, szkle, meblach,
- do montażu pojedynczego lub z innymi przyciskami w systemie Design55.

Bezprzewodowy ściemniacz FUD61NPN-230V:

- do lamp ściemniających,
- do wszystkich lamp o mocy do 300 W,
- przełączanie przy napięciu zerowym,
- regulacja minimalnej jasności oraz szybkości ściemniania,
- po wyłączeniu zapamiętywany jest poziom jasności,
- funkcje „budzenia”, „pokój dziecięcy” i „drzemki”,
- montaż dopuszczkowy,
- strata w trybie czuwania 0,7 W.



BEZPRZEWODOWY CZUJNIK RUCHU Z OGNIWAMI SŁONECZNYMI I BATERIĄ - SERIA FBH55SB

Elitako

Bezprzewodowy czujnik ruchu z ogniwami słonecznymi i baterią (żywytność 4-5 lat).

- można zaprogramować;
 - w siłownikach: F4HK14, FGM, FHK14, FHK61, FLC61, FSG14, FSG71, FSR14, FSR61, FSR71, FTN14, FTN61, FUD14, FUD61, FUD71, FZK14, FZK61, FD62, FL62, FSLA,
 - do bezprzewodowej wizualizacji i sterowania budynkiem,
 - do 24 czujników ruchu do jednego adaptera,
- możliwość montażu na ścianie, szkle, meblach,
- do montażu pojedynczego lub z innymi przyciskami w systemie Design55.



ZESTAW ROLETOWY Z BEZPRZEWODOWYM PRZYCISKIEM - SERIA BPB55

Elitako

Zestaw roletowy z bezprzewodowym przyciskiem F2T55E-wg i bezprzewodowym przełącznikiem do żaluzji i rolet FSB61NP-230V, z możliwością montażu w standardowej puszcze elektrycznej.

Przycisk bezprzewodowy F2T55E-wg:

- z klawiszem „Góra” / „Dół”,
- bezbateryjna technika radiowa EnOcean,
- całkowicie bezobsługowy,
- możliwość montażu na ścianie, szkle, meblach,
- do montażu pojedynczego lub z innymi przyciskami w systemie Design55.

Bezprzewodowy przełącznik FSB61NP-230V:

- do żaluzji i rolet,
- 1+1 NO styk bezpotencjałowy 4 A / 250 V AC,
- możliwość przypisania do 35 przycisków bezprzewodowych,
- można wdrożyć dynamiczne sterowanie centralne z priorytetem lub bez,
- montaż dopuszczkowy,
- strata w trybie czuwania 0,8 W.



ZOBACZ WIĘCEJ NASZYCH PRODUKTÓW



Moduł bezprzewodowego włącznika do włożenia w standardowe gniazdko elektryczne.



Bezprzewodowy i bezbateryjny alarmowy przycisk zawieszany na szyję (np. dla osób starszych)



Bezprzewodowy i bezbateryjny alarmowy przycisk z linką (np. do łazienki)



PROFESJONALNY STEROWNIK DO INTELIGENTNEGO DOMU - SERIA MINISAFE2

Elitako

Profesjonalny sterownik do inteligentnego domu.

- odpowiedni zarówno dla ekspertów, jak i początkujących,
- dzięki nowej aplikacji GFA5 otrzymujesz kontroler łączący urządzenia Elitako na tablecie lub telefonie,
- konfigurowany i sterowany za pomocą aplikacji, która jest dostępna bezpłatnie na urządzeniu z systemem iOS i Android,
- można korzystać z usług głosowych Amazon Alexa i Google Assistant,
- za pomocą kilku kliknięć lub słów można przełączać i ściemniać światła, regulować ogrzewanie lub przesuwac żaluzje w całym budynku,
- ustawienia osobiste i sceny można przechowywać w aplikacji GFA5, do której można uzyskać dostęp i zmienić ją w dowolnym momencie.



EIKON EXÉ FLAT | VINTAGE



- włoska definicja designu,
- seria VINTAGE & FLAT dostępna w sześciu unikatowych odcieniach,
- wykonane z zachowaniem najwyższej jakości,
- ekskluzywny wygląd doskonale wpisujący się w najnowsze trendy stylistyczne,
- odrobina stylu retro łączy proste i linearne kształty,
- dowolność personalizacji klawiszy oraz piktogramów,
- dostępne w standardzie niemieckich i włoskich puszek.



EIKON EXÉ VINTAGE

DOSKONAŁY STYL

i prosta elegancja nada ekskluzywny wygląd wszystkim przestrzeniom, a ramka i elementy sterujące w jednym kolorze stworzą wyjątkowy efekt.



EIKON EXÉ FLAT

IDEALNA GEOMETRIA I CZYSTY DESIGN

w prostych wykończeniach z wysokiej jakości metalu.



*ramka i elementy sterujące
w jednym kolorze
dają wyjątkowy efekt*



EIKON TACTIL



- panele dotykowe EIKON TACTIL uwydatnią najbardziej ekskluzywne wnętrza,
- wykonane z zachowaniem najwyższej jakości,
- z naturalnych materiałów takich jak szkło, skóra, drewno, corian i kwarcyt, dostosowane pod klasyczną instalację, automatykę VIMAR By-me Plus oraz standard KNX,
- innowacyjna technologia czujnika zbliżeniowego aktywuje podświetlenie RGB LED wbudowane w przycisk,
- niezależne przyciski programowalne w ETS pozwolą zarządzać wieloma funkcjami z jednego miejsca,
- szeroki wybór symboli na wyświetlaczu ułatwia codzienne użytkowanie.

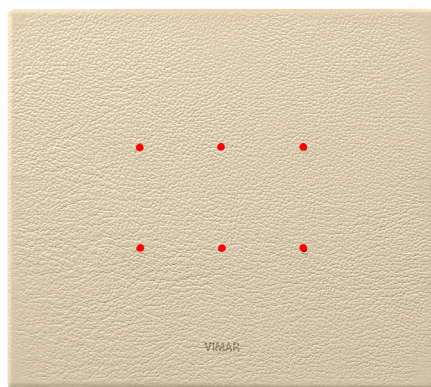
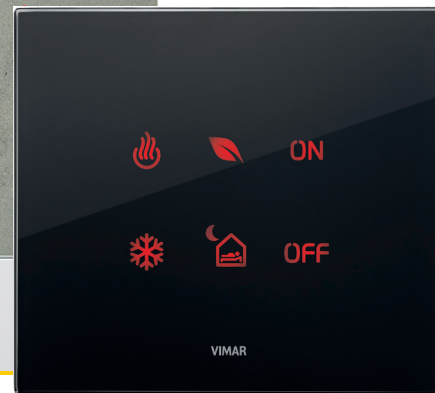
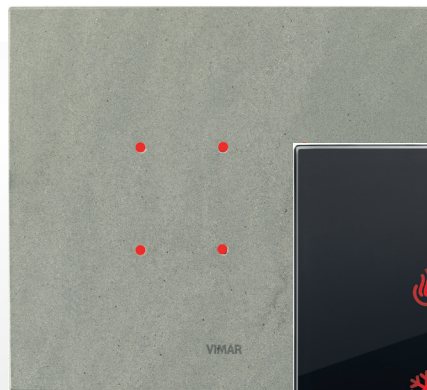

Skóra



Naturalne drewno

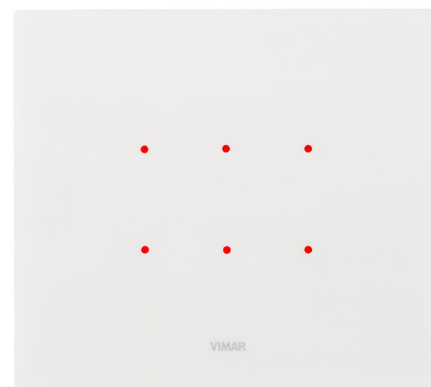

Kamień



NOWY TERMOSTAT DOTYKOWY EIKON TACTIL

Termostat dotykowy wykonany z kryształu w kolorze czerni i bieli. Wyposażony w technologię dotykową i czujnik zbliżeniowy. Prosty w montażu i odpowiedni do zastosowania do mieszkań, domów i budynków użyteczności publicznej. Dostępny w technologii By-me Plus i KNX, integruje się z systemami automatyki domowej i budynkowej.

ARKÉ

Piękna i lekka na każdej ścianie.
Wykończenia, które odpowiadają najnowszym
trendom w wykończeniu wnętrz.
Seria dostępna jest w dwóch wariantach.

Arke Classic.

Ramki z prostokątnym wykończeniem
z narożnikami oraz liniowym profilem.

Różnorodność materiałów oraz ich wykonania
dostępne również w zestawie z automatyką domową.



Metal



Lakierowany technopolimer



Aluminium



Reflex

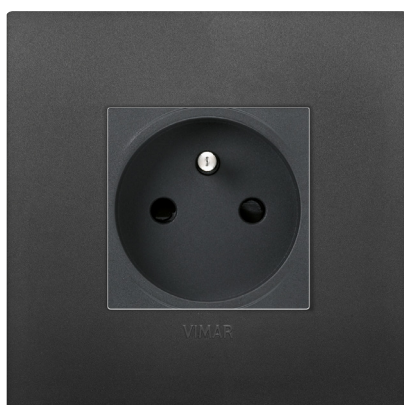

Technopolimer



Lakierowany metal

LINEA



Nowa seria Linea charakteryzująca się eleganckim designem. Łączy w sobie unikalną stylizację oraz najnowocześniejszą technologię, dzięki specjalnemu wykończeniu elementów sterujących i nowym mechanizmom aktywacji.

Linea jest wynikiem badań i rozwoju, pod kątem zrównoważenia środowiska, ponieważ zmniejsza emisję CO2 o 80%.

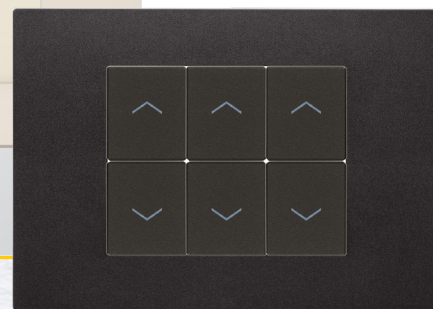
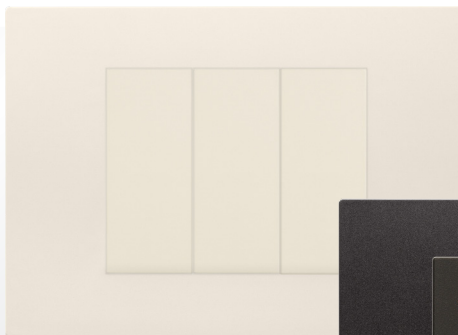

White



Canvas



Black



NEVE UP



Została zaprojektowana z myślą o inwestycjach deweloperskich i biurach, na każdą kieszeń. Idealne połączenie jakości i designu z niską ceną.

Wykończenia od połyskliwych po satynowe materiały. Wszystko dostępne w 12 kolorach, które można połączyć z wariantami przycisków w kolorze białym oraz antracytu.

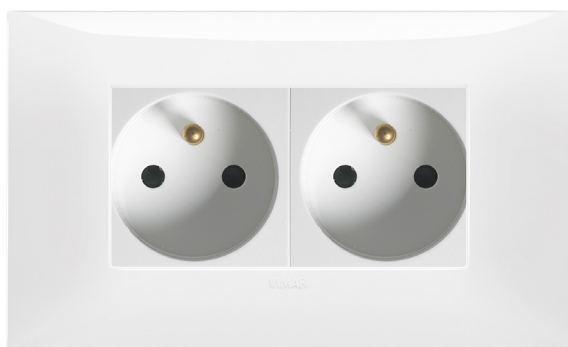

Technopolimer



Technopolimer

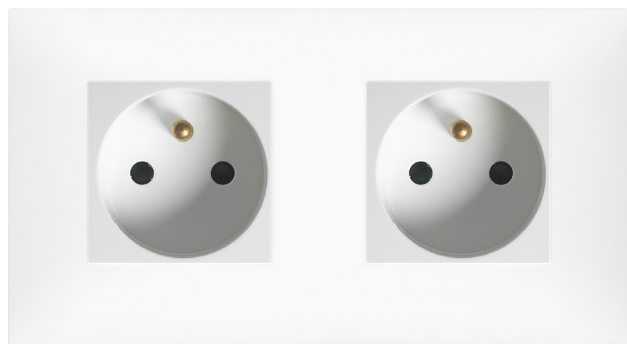

Polimer

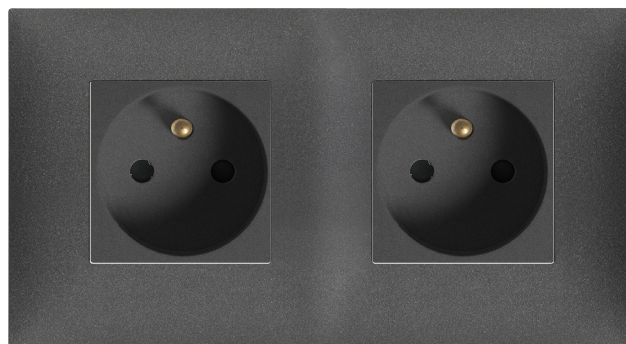

Polimer

NIEMIECKI I WŁOSKI STYL WYRÓŻNIAJĄ:



WŁOSKI

NIEMIECKI



uniwersalność
montażu
osprzętu



oszczędność
miejsca



nowoczesny
design



różnorodność
wykończeń



montaż
w pionie oraz
poziomie



popularność
systemu
montażu
w Polsce



dopasowanie
do puszek Ø60



możliwość
montażu do
8 modułów



INNOWACYJNY TERMOSTAT

z wyświetlaczem cyfrowym LED

- termostat posiada wbudowany czujnik temperatury oraz wejście na zewnętrzny czujnik temperatury,
- dostosowany pod klasyczną instalację oraz standard KNX,
- kompatybilny z Alexa, Google Home i IFTTT,
- regulacja jasności wyświetlacza w trzech wariantach,
- odczyt temperatury w stopniach Celsjusza lub Fahrenheita.

PRZEKAŹNIK IMPULSOWY - SERIA ES12DX-UC

- montaż na szynie DIN, 1 moduł,
- 1 x NO, 16 A / 250 V AC,
- napięcie sterujące od 8 do 230 V AC / DC,
- możliwość podłączenia przycisków z podświetleniem do 0,5 mA,
- lampy LED 230 V do 600 W,
- lampy żarowe i halogenowe 230 V do 2 000 W,
- jeśli N jest podłączony, przełączanie przejścia zerowego jest aktywne,
- pobór mocy w trybie czuwania na poziomie zaledwie 0,1 W,
- niski poziom hałasu przełączania.



Ellako

PRZEKAŹNIK IMPULSOWY - SERIA ES12-200-UC

- montaż na szynie DIN, 1 moduł,
- 2 x NO, 16 A / 250 V AC,
- napięcie sterujące od 8 do 230 V AC / DC,
- możliwość podłączenia przycisków z podświetleniem do 0,5 mA,
- lampy LED 230 V do 200 W,
- lampy żarowe i halogenowe 230 V do 2 000 W,
- jednoczesne użycie dwóch potencjałów na wejściach sterujących jest niedozwolone,
- niski poziom hałasu przełączania.



Ellako

PRZEKAŹNIK IMPULSOWY - SERIA ESR61NP-230V+UC

- montaż dopuszkowy,
- 1 NO bezpotencjałowy 10 A / 250 V AC,
- napięcie sterujące: od 8 do 230 V AC / DC,
- możliwość podłączenia przycisków z podświetleniem do 50 mA,
- lampy LED 230 V do 600 W,
- lampy żarowe i halogenowe 230 V do 2 000 W,
- opóźnienie wyłączenia z wczesnym ostrzeganiem o wyłączeniu,
- można podłączyć przycisk do stałego włączania światła,
- strata w trybie czuwania 0,7 W.



Ellako

PRZEKAŹNIK MONOSTABILNY - SERIA ER12DX-UC

- montaż na szynie DIN, 1 moduł,
- 1 x NO, 16 A / 250 V AC,
- napięcie sterujące od 8 do 230 V AC / DC,
- lampy LED 230 V do 600 W,
- lampy żarowe i halogenowe 230 V do 2 000 W,
- wskazanie stanu za pomocą diody LED,
- jeśli N jest podłączony, przełączanie przejścia zerowego jest aktywne,
- pobór mocy w trybie czuwania na poziomie 0,1 W,
- niski poziom hałasu przełączania.



Ellako

PRZEKAŹNIK MONOSTABILNY - SERIA ER12-200-UC

- montaż na szynie DIN, 1 moduł,
- 2 x NO, 16 A / 250 V AC,
- napięcie sterujące od 8 do 230 V AC / DC,
- lampy LED 230 V do 200 W,
- lampy żarowe i halogenowe 230 V do 2 000 W,
- wskazanie stanu za pomocą diody LED,
- niski poziom hałasu przełączania.



Ellako

PRZEKAŹNIK MONOSTABILNY - SERIA ER61-UC

- montaż dopuszkowy,
- 1 x CO, 10 A / 250 V AC,
- napięcie sterujące: od 8 do 230 V AC / DC,
- lampy LED 230 V do 200 W,
- lampy żarowe i halogenowe 230 V do 2 000 W,
- niski poziom hałasu przełączania.



Ellako

PRZEKAŹNIK IMPULSOWY - SERIA ESR12Z-4DX-UC

- 4-krotny,
- do sterowania centralnego i grupowego,
- 4 niezależne styki bezpotencjałowe,
- 4 x 1 NO, 16 A / 250 V AC,
- sterowanie może być realizowane przez czujnik ruchu,
- lampy LED 230 V do 600 W,
- lampy żarowe i halogenowe 230 V do 2 000 W,
- jeśli N jest podłączony, przełączanie przejścia zerowego jest aktywne,
- strata w trybie czuwania 0,03 - 0,4 W.



Ellako

WIELOFUNKCYJNY PRZEKAŹNIK CZASOWY - SERIA ER12-200-UC

- 18 funkcji,
- montaż na szynie DIN, 1 moduł,
- 1 x CO, 10 A / 250 V AC,
- napięcie sterujące: od 8 do 230 V AC / DC,
- ustawienie czasu od 0,1 s do 40 godz.,
- realizowane funkcje m. in.: opóźnienie działania i zwolnienia, wczesne ostrzeganie o wyłączeniu, stałe załączenie, stałe wyłączenie, zegar uruchamiany przerwą lub impulsem,
- lampy LED 230 V do 200 W,
- lampy żarowe i halogenowe 230 V do 2 000 W,
- jeśli N jest podłączony, przełączanie przejścia zerowego jest aktywne,
- strata w trybie czuwania 0,02 - 0,6 W.



Ellako

AUTOMAT SCHODOWY CZASOWY - SERIA TLZ12-8

- montaż na szynie DIN, 1 moduł,
- 1 x NO, 16 A / 250 V AC,
- lampy LED 230 V i świetlówki energooszczędne ESL do 100 W,
- lampy żarowe i halogenowe 230 V do 2 000 W,
- zmienny zakres czasu od ok. 0,2 do 12 min,
- bez wczesnego ostrzegania o wyłączeniu,
- funkcje: światło stale włączone, światło stale wyłączone, aktywna jest ustawiona funkcja,
- strata w trybie czuwania 0,7 W.



Ellako

PRZEKAŹNIK PRĄDOWY - SERIA AR12DX-230V

- montaż na szynie DIN, 1 moduł,
- 1 x CO, 16 A / 250 V AC,
- zakres kontrolowanej wielkości od 0,1 do 32 A,
- opóźnienie wyłączenia w zakresie od 0 do 120 s,
- lampy LED 230 V do 200 W,
- lampy żarowe i halogenowe 230 V do 2 300 W,
- wskazanie stanu za pomocą diody LED,
- jeśli N jest podłączony, przełączanie przejścia zerowego jest aktywne,
- strata w trybie czuwania 0,8 W.



Ellako

WIELOFUNKCYJNY PRZEKAŹNIK CZASOWY - SERIA MFZ61DX-UC

- montaż dopuszkowy,
- 1 x NO, 10 A / 250 V AC,
- napięcie sterujące od 8 do 230 V AC / DC,
- ustawienia czasu od 0,5 s do 1 godz.,
- maksymalne obciążenie może być załączone do czasu opóźnienia lub cyklu zegara 5 minut,
- maksymalne obciążenie zmniejszane do 2 s do 15%, do 2 min do 30%, do 5 min do 60%,
- lampy LED 230 V do 200 W,
- lampy żarowe i halogenowe 230 V do 2 000 W,
- jeśli N jest podłączony, przełączanie przejścia zerowego jest aktywne,
- strata w trybie czuwania 0,02 - 0,4 W.

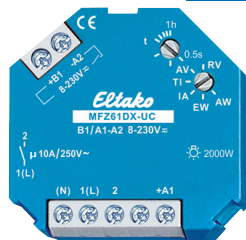

Ellako

PRZEKAŹNIK KONTROLI NAPIĘCIA - SERIA NR12-001-3X230V

- montaż na szynie DIN, 1 moduł,
- 1 x CO, 10 A / 250 V AC,
- elektroniczny przełącznik nadzorczy napięcia w sieciach jedno i trójfazowych,
- opóźnienie zwolnienia od 0,1 do 8 s,
- wskaźnik opóźnienia za pomocą diody LED,
- lampy LED 230 V do 200 W,
- lampy żarowe i halogenowe 230 V do 2 000 W,
- strata w trybie czuwania 0,8 W.



Ellako



- nowoczesny wygląd budynku,
- obniżenie poziomu hałasu w pomieszczeniach,
- maksymalne wykorzystanie światła dziennego,
- odporność na wymagające warunki atmosferyczne,
- produkcja pod indywidualny wymiar,
- 150 kolorów w cenie podstawowej,
- możliwość wyboru innego koloru lameli wewnątrz i na zewnątrz,
- indywidualna kolorystyka dostępna na zamówienie Klienta.



GRIESSER

Zapewnij sobie komfort i pozytywną energię przez cały dzień, dzięki szwajcarskim żaluzjom fasadowym firmy Griesser. Zachowujesz kontrolę nad poziomem ciepła i ilością światła w swoim domu. Widzisz wszystko na zewnątrz, a jednocześnie masz zapewnioną dyskrecję.

Żaluzje zewnętrzne Griesser można dostosować do własnych potrzeb i preferencji wybierając inny kolor wewnątrz i na zewnątrz spośród szerokiej palety barw.

Dzięki automatycznemu systemowi osłon przeciwsłonecznych, regulującemu dopływ ciepła, można znacząco zmniejszyć zużycie energii. Żaluzje zewnętrzne Griesser są przyjazne dla środowiska i charakteryzują się dodatnim bilansem CO₂. Są wyjątkowo wytrzymałe i doskonale pasują do wielu stylów architektonicznych.

Wypełnij muzyką swój dom!



ZESTAW KBSOUND - SERIA STAR 5"

- zestaw radiowy do zabudowy np. w suficie podwieszanym,
- system audio Bluetooth, który umożliwia parowanie z dowolnym Bluetooth (ANDROID i iOS),
- zasięg sygnału Bluetooth wynosi 10 metrów,
- sterowanie odbywa się za pomocą aplikacji KBSOUND STAR i/lub pilota,
- pilot jest w wyposażeniu dodatkowym,
- system można rozbudować o dodatkowe głośniki,
- moduł elektroniczny (Master) z odbiornikiem Bluetooth,
- tuner FM/DAB,
- wyjście stereo 5 + 5 W (8Ω),
- kolor biały.

W skład zestawu wchodzi:

- dwa głośniki 5" (8Ω),
- kabel głośnikowy 5 m,
- odbiornik / nadajnik podczerwieni wbudowany w kratkę głośnika,
- kabel antenowy do FM/DAB 76 cm.

ZESTAW KBSOUND - SERIA STAR 2 1/2"

- zestaw radiowy do zabudowy np. w suficie podwieszanym,
- system audio Bluetooth, który umożliwia parowanie z dowolnym Bluetooth (ANDROID i iOS),
- zasięg sygnału Bluetooth wynosi 10 metrów,
- sterowanie odbywa się za pomocą aplikacji KBSOUND STAR pilota,
- pilot jest w wyposażeniu dodatkowym,
- system można rozbudować o dodatkowe głośniki,
- moduł elektroniczny (Master) z odbiornikiem Bluetooth,
- tuner FM/DAB,
- wyjście stereo 5 + 5 W (8Ω),
- kolor biały.

W skład zestawu wchodzi:

- dwa głośniki 2 1/2" (8 Ω),
- kabel głośnikowy 5 m,
- odbiornik / nadajnik podczerwieni wbudowany w kratkę głośnika,
- kabel antenowy do FM/DAB (76 cm).

eisSOUND



ZESTAW AUDIO BLUETOOTH DO MONTAŻU W ŚCIANIE, GŁOŚNIKI 2 1/2"

eisSOUND

- zastosowanie do domu, hoteli, szpitali, szkół,
- można sparować z dowolnym urządzeniem obsługującym technologię Bluetooth,
- zasięg sygnału Bluetooth wynosi 10 metrów,
- zewnętrzne wejście audio do podłączenia gniazda Jack 3,5 mm,
- pasuje do ramek (45 x 45 mm),
- kolor biały lub czarny.

W skład zestawu wchodzi:

- moduł Bluetooth,
- dwa głośniki 2 1/2" (8Ω),
- zasilacz 15 V DC / 0,8 A,
- plastikowa rama jednostki sterującej.



ZESTAW Z ODBIORNIKIEM BLUETOOTH DO MONTAŻU W ŚCIANIE, GŁOŚNIKI 2 1/2"

eisSOUND

- wyświetlacz LCD,
- wyposażony w RDS i wyjście audio,
- ma przełącznik mono / stereo,
- można sparować z dowolnym urządzeniem obsługującym technologię Bluetooth,
- zasięg sygnału Bluetooth wynosi 10 metrów,
- pasuje do ramek (45 x 45 mm),
- kolor biały lub czarny.

W skład zestawu wchodzi:

- tuner FM/DAB,
- dwa głośniki 2 1/2" (8Ω),
- zasilacz 15 V DC / 0,8 A,
- plastikowa rama jednostki sterującej.



GŁOŚNIK 2 1/2" MONTOWANY W KONSTRUKCJI SZKIELETOWEJ

eisSOUND

- rozmiar 2 1/2",
- średnica 95 mm,
- głębokość 40 mm,
- średnica otworu montażowego 76 mm,
- impedancja 8Ω,
- maksymalna dopuszczalna moc 3 W / 5 W,
- pasmo przenoszenia 170 Hz – 12 kHz,
- czułość 86 dB,
- kolor biały.





Nowa generacja puszek do instalacji podtynkowych, wyposażona w innowacyjny łącznik pozwalający szybko i bezinwazyjnie łączyć puszki w moduły. Produkty posiadają wejścia na peszele M20 / M25 i zapewniają dużą przestrzeń montażową.

- wpusty na peszle o średnicy do M25,
- mocowanie akcesoriów za pomocą śrub albo zaczepów,
- więcej miejsca na instalację,
- wytrzymałość na ściskanie gwarantuje standardowy rozstaw 71 mm między puszkami.

KAISER

Możliwość montażu bez użycia gipsu

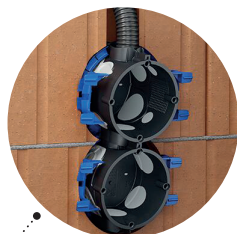

Dedykowane wejścia na peszle M20 i M25



Uchwyty montażowe zapewniające zawsze taką samą głębokość montażu



Szybki montaż bez użycia narzędzi

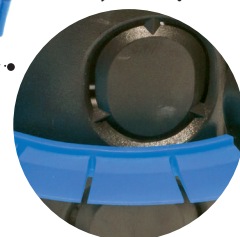

Możliwość łączenia modułów



Wyżłobienie zapewniające solidny montaż pierścienia





Puszki przeciwpożarowe pozwalają utrzymać klasę odporności ogniowej ściany EI30 – EI90 pomimo wykonania w nich otworów instalacyjnych. Izolują pomieszczenie w sposób trwały i dymoszczelny. Jeśli wybuchnie pożar, zintegrowana powłoka ognioodporna szybko i dokładnie uszczelnia otwór instalacyjny, zapobiegając rozprzestrzenianiu się płomieni i gazów spalinowych:

- do ścian przeciwpożarowych o klasie odporności ogniowej EI30 – EI90,
- możliwy montaż w ramach modernizacji istniejącej instalacji,
- do osprzętu o średnicy 68 mm,
- do instalacji po obu stronach ściany (dwustronnie),
- wyłamywane wpusty kablowe,
- posiadają niezbędne certyfikaty.

 **KAISER**

Śruby z systemem plus minus bez znaczenia jakiego śrubokrętu użyjesz

Aktywna część pęczniąca podczas pożaru

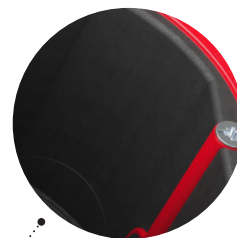
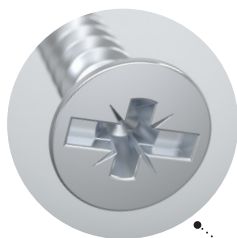
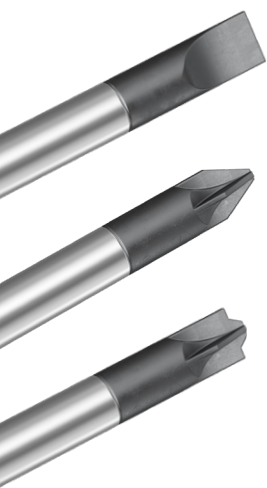

Dedykowane wejścia na kable

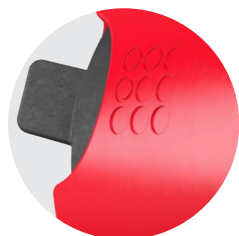

System FX⁴
najszybszy sposób wkręcania śrub do puszek do ścian gipsowo-kartonowych





Puszki do betonu z systemem Prefix® i obustronnymi elementami frontowymi umożliwiają prosty i trwały montaż do zbrojenia. Puszki wstępnie przytrzymuje się do zbrojenia za pomocą zacisków sprężynowych. Następnie za pomocą drutu wiązałkowego mocuje się do zbrojenia uchwyty montażowe puszek. Karbowanie uchwyty zapobiega przesuwaniu się drutu i zapewnia trwałe mocowanie.

- szybka i prosta instalacja bezpośrednio na zbrojeniu bez podstaw i wsporników,
- technologia Prefix® pozostawia obie ręce wolne podczas mocowania,
- karbowane uchwyty montażowe gwarantują trwałe mocowanie puszek za pomocą drutu wiązałkowego,
- do pokryć betonowych o grubości od 20 do 60 mm.

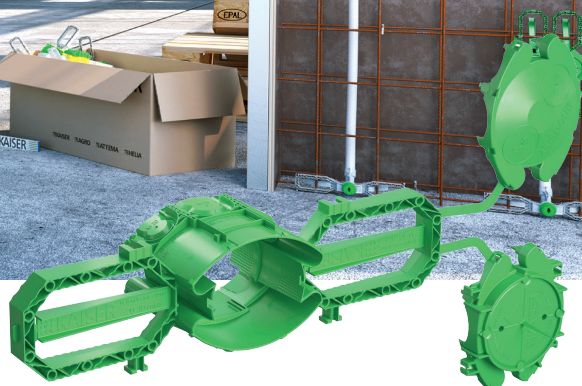

Dedykowane wejścia
na peszle M25



Technologia Prefix
pozostawia obie ręce wolne
podczas mocowania

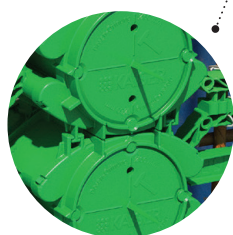
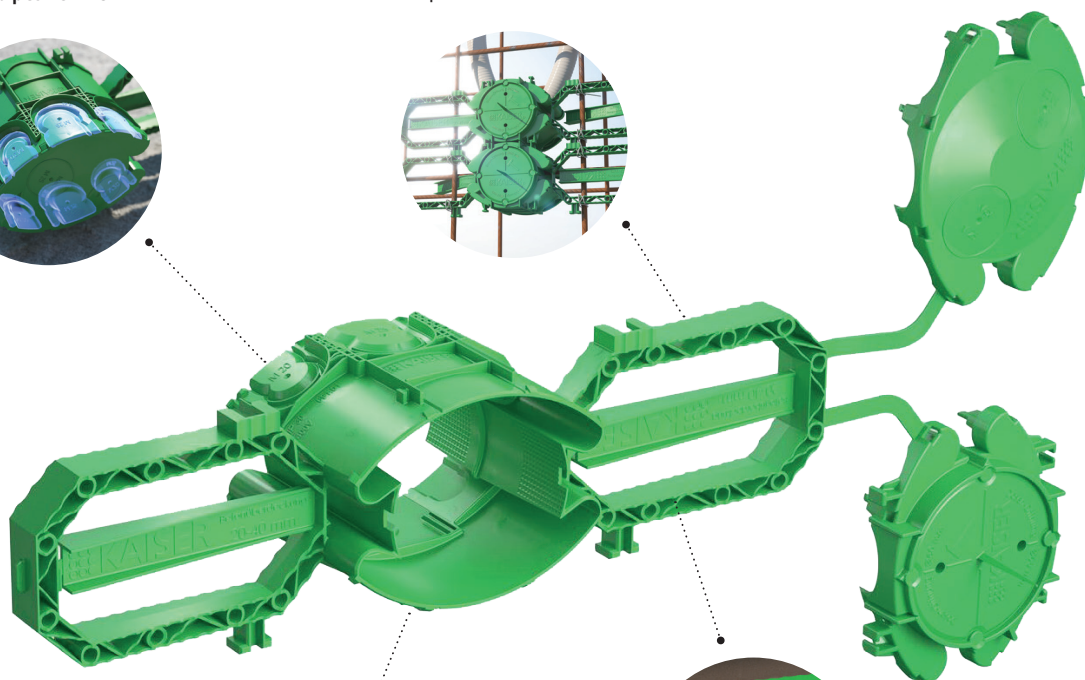
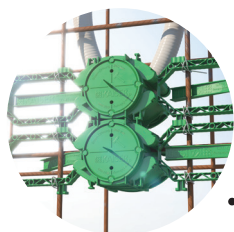

Proste łączenie
modułów

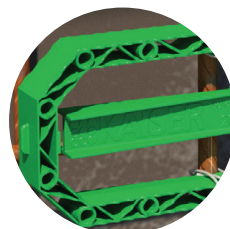

Karbowane uchwyty
ułatwiają montaż
do zbrojenia



Produkty do bezpiecznego montażu oświetlenia, gniazd, czujników ruchu i wielu innych elementów na ocieplonych elewacjach. Zoptymalizowane pod kątem nowoczesnych systemów docieplających produkty teleskopowe umożliwiają szeroki zakres zastosowań z izolacjami o grubości w zakresie od 80 do 200 mm. Prowadzenie kabli zintegrowane z ramieniem nośnym umożliwia szybkie i łatwe przeciąganie kabla.

- stabilny montaż na ścianach oraz sufitach,
- możliwość montażu akcesoriów o wadze do 5 kg,
- możliwość łączenia puszek utrzymując standardowy rozstaw 71 mm między puszkami,
- wpusty kablowe pozwalające prowadzić kable wewnątrz teleskopu,
- montaż od przodu oraz ogranicznik głębokości uniemożliwiają nieprawidłowy montaż.



KAISER

Wpusty kablowe
umożliwiają łatwe i szybkie
wprowadzenie kabli

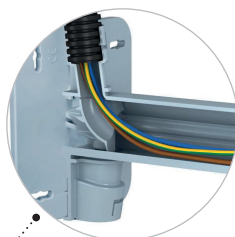

Zintegrowana miarka ułatwia
docięcie teleskopu
do wymaganej długości



Bardzo łatwy montaż w płycie
montażowej przy użyciu śrub
do średnicy 4 mm

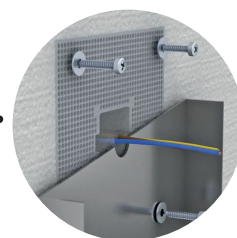

Przykładowe zastosowanie

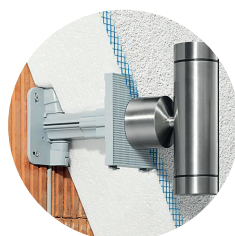

OGRANICZNIKI PRZEPIĘĆ - SERIA VAL-MS 1000DC-PV/2+V



- ochrona przed przepięciami DC od strony falownika,
- ogranicznik przepięć typu 2,
- dla 2-biegunowych izolowanych i uziemionych systemów napięcia stałego 1 000 V DC,
- najwyższe napięcie trwale 1 170 V DC,
- znamionowy prąd obciążenia 80 A DC,
- montaż na szynie DIN, 3 moduły,
- trzy wtykowe elementy ochronne z kontrolą termiczną,
- wskaźnik stanu pojedynczych ograniczników.



OGRANICZNIKI PRZEPIĘĆ - SERIA VAL-MS-T1/T2 1000DC-PV/2+V



- ochrona przed przepięciami DC od strony instalacji fotowoltaicznej,
- odgromnik / ogranicznik przepięć typ 1/2,
- dla 2-biegunowych izolowanych systemów napięcia stałego 1 000 V DC,
- najwyższe napięcie trwale 1 050 V DC,
- znamionowy prąd obciążenia 80 A DC,
- montaż na szynie DIN, 3 moduły,
- trzy wtykowe elementy ochronne z kontrolą termiczną,
- wskaźnik stanu pojedynczych ograniczników.

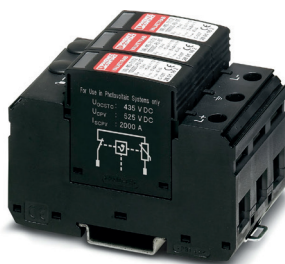

OGRANICZNIKI PRZEPIĘĆ - SERIA VAL-MS 230/3+1



- ochrona przed przepięciami AC od strony głównej tablicy rozdzielczej,
- ogranicznik przepięć typu 2,
- napięcie znamionowe 240 / 415 V AC,
- dla sieci TN-S, TT,
- montaż na szynie DIN, 4 moduły,
- cztery wtykowe elementy ochronne z kontrolą termiczną,
- wskaźnik stanu pojedynczych ograniczników.



OGRANICZNIK PRZEPIĘĆ DO GNIAZDKA - SERIA BLT-SKT-230-A



- ochrona przed przepięciami typu 3,
- dla sieci 3-przewodowych (L, N, PE),
- do systemów TN-S / TT,
- do montażu w gniazdkach ze stykiem ochronnym,
- monitorowanie termiczne obwodu,
- sygnalizacja akustyczna uszkodzeń.

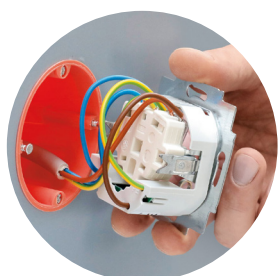
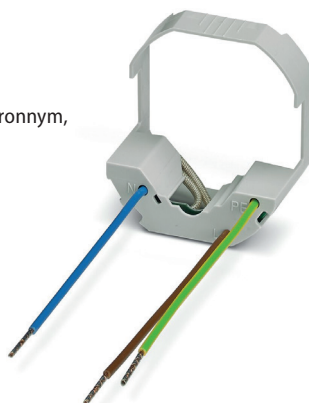

PRZEPUSTY USZCZELNIAJĄCE - SERIA GPD



- zabezpieczają wejścia rur i kabli do budynku przed przedostaniem się wody, gazu i pyłu, pierścienie stalowe,
- dla wielu przewodów / rur,
- gazo- i wodoodporne,
- zapewniają ochronę przed wodą pod ciśnieniem,
- montowane w wywierconym otworze,
- średnice przepustów: 80, 100, 125, 150, 160, 200 mm,
- dopasowanie do średnicy przewodów lub rur na budowie,
- możliwe ułożenie do 15 kabli o różnych średnicach,
- wersja dzielona do uszczelniania już ułożonych rur / kabli,
- z wymiennymi wkładkami pierścieniowymi,
- niewykorzystane wkładki są z zaślepkami,
- wszystkie części metalowe wykonane ze stali nierdzewnej,
- uszczelka EPDM,
- dwustopniowe zakładki gwarantują ochronę przeciwoślizgową.

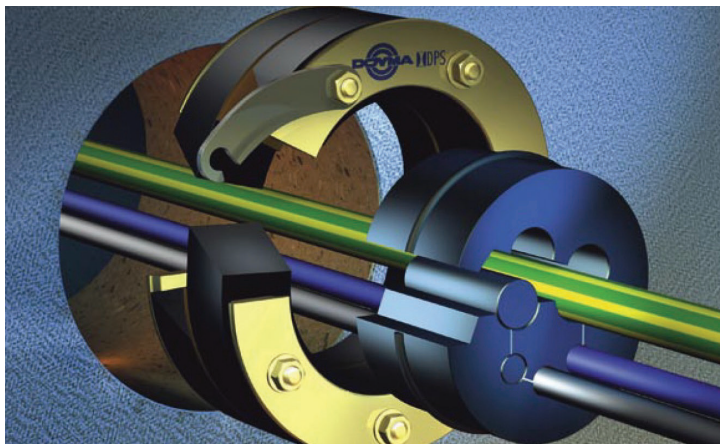

PRZEPUSTY USZCZELNIAJĄCE - SERIA CURAFLEX NOVA UNO/T



- zabezpieczają wejścia rur i kabli do budynku przed przedostaniem się wody, gazu i pyłu, pierścienie z tworzywa.
- dla jednego przewodu / rury,
- gazo- i wodoodporne,
- zapewniają ochronę przed wodą pod ciśnieniem,
- montowane w wywierconym otworze,
- średnice przepustów: 100, 150, 200, 250 mm,
- wymiary pośrednie na zamówienie,
- wersja dzielona do uszczelniania już ułożonych rur/kabli,
- śruby ze stali nierdzewnej,
- nakrętki samozrywalne gwarantują odpowiednią siłę dokręcenia uszczelki,
- uszczelka EPDM,
- możliwość zastosowania wkrętarki.

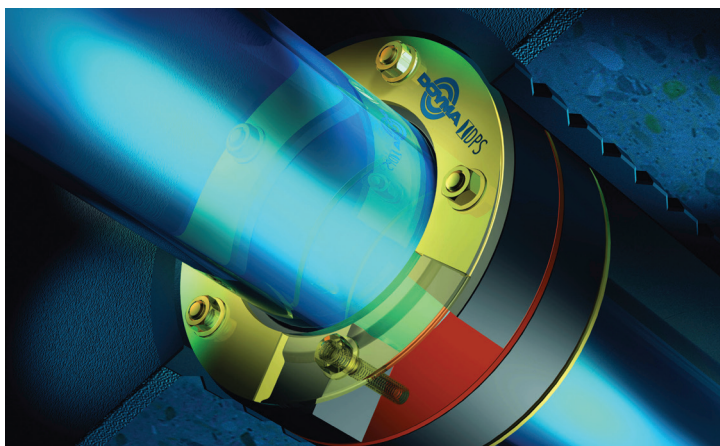
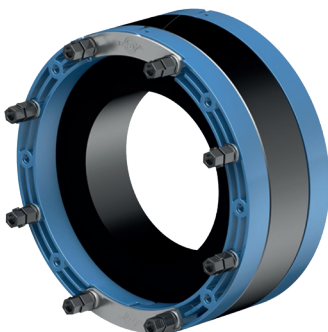

PRZEPUSTY USZCZELNIAJĄCE - SERIA UGA BKD150



- wykonane z tworzywa sztucznego, instalowane w szalunku przed zalaniem betonem,
- do stosowania w ścianie lub stropie z betonu wodoszczelnego,
- szybka i łatwa instalacja,
- kołnierze jedno- i dwustronne,
- możliwość instalacji w ścianach o różnej grubości,
- można zastosować kołnierz gumowy lub pokrywę systemową,
- pokrywy systemowe z 1, 3, 7, 8 przejściami,
- uszczelnienia przejść koszulkami termo lub zimnokurczliwymi,
- kołnierze gumowe do przyłączenia rur instalacyjnych, również karbowanych,
- możliwość łączenia w moduły wielu przepustów.

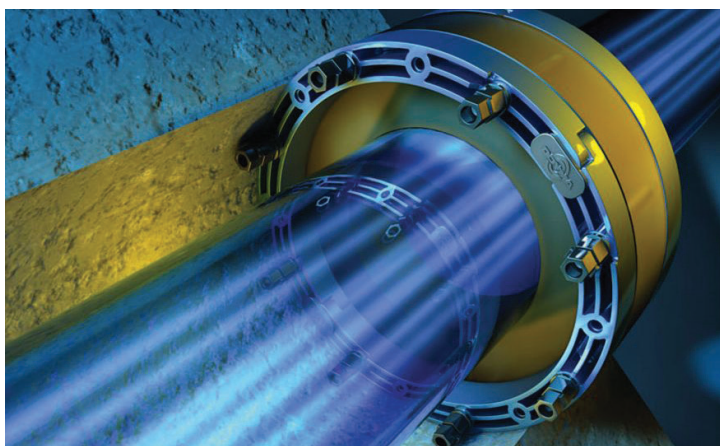
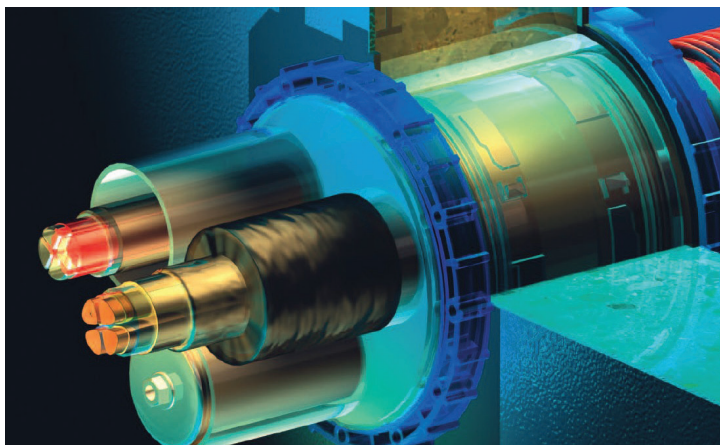
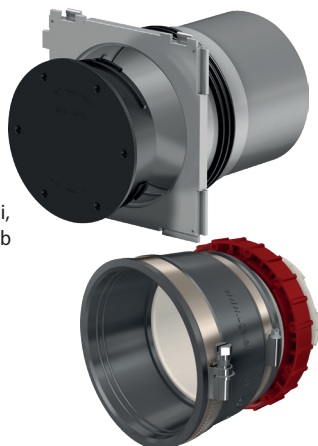

ZŁĄCZA PROSTE - SERIA TH387 (MINI) I TH405



Symbol	Rodzaj	Pin	Przekrój przew. [mm ²]	Średnica przew. [mm]
THB.387.A4A	wtyczka	4	0,5 - 4	D7-12
THB.387.B4A	gniazdo	4	0,5 - 4	D7-12
THB.387.F4A	gniazdo na panel	4	0,5 - 4	M25
THB.405.A2E	wtyczka	6	0,5 - 4	D7-14
THB.405.B2E	gniazdo	6	0,5 - 4	D7-14
THB.406.A1E	wtyczka na panel	6	0,5 - 4	28 mm

ZŁĄCZA TYPU „T” - SERIA TH402 I TH399



Symbol	Rodzaj	Pin	Przekrój przew. [mm ²]	Średnica przew. [mm]
THB.390.C1A	typu "T"	3	0,5 - 1,5	D7-13,5
THB.390.F3A.1	typu "T"	3	0,5 - 1,5	D7-13,5/7-10,5
THB.402.C1A	typu "T"	3	0,5 - 1,5	D7-13,5/7-13,5
THB.402.C1F	typu "T"	5	0,5 - 1,5	D7-13,5/7-13,5
THB.399.A4A	typu "Y"	4	0,5 - 1,5	D7-13,5/D7-13,5
THB.399.A6C	typu "Y"	6	0,25 - 1,5	D7-13,5/D7-13,5

ZŁĄCZA PROSTE - SERIA TH390 (KRÓTKIE) I TH400 (DŁUGIE)



Symbol	Rodzaj	Pin	Przekrój przew. [mm ²]	Średnica przew. [mm]
THB.390.A1A	typu "I"	3	0,5 - 4	D7-13,5
THB.400.C1A	typu "I"	3	0,5 - 4	D7-13,5
THB.400.D1H	typu "I"	5	0,5 - 4	D7-13,5

PUSZKI SZCZELNE - SERIA TH209 I TH211



Symbol	Rodzaj	Pin	Przekrój przew. [mm ²]	Średnica przew. [mm]
THA.209.A1A	puste	-	-	D7-14/7-14
THA.211.A1A	puste	-	-	D8-17/8-17

ZŁĄCZE MIKRO 3-PINOWE - SERIA TH381



Symbol	Rodzaj	Pin	Przekrój przew. [mm ²]	Średnica przew. [mm]
THB.381.A2A	wtyczka	2	0,25 - 1	D5,8-6,9
THB.381.B2A	gniazdo	2	0,25 - 1	D5,8-6,9
THB.381.N2A	wtyczka na panel	2	0,25 - 1	M16

ROZDZIELACZE PRĄDOWE - SERIA TH392



Symbol	Rodzaj	Pin	Przekrój przew. [mm ²]	Średnica przew. [mm]
THB.392.A4A	typu "H"	4	0,5 - 4	D7-12



Domowa ładowarka do samochodów elektrycznych Wallbox



- dostępne wersje *Easy* o mocy do 22 kW i *Plus* o mocy od 7,4 do 22 kW,
- wyposażone w 2 typy złączy,
- jedno- lub trójfazowe,
- przystosowane do prądu zmiennego 230 V AC lub 400 V AC,
- łączność Wi-Fi,
- ładowanie za pomocą specjalnej aplikacji Web APP lub karty RFID.



 **cabur**[®]
CONNECTING ENERGY
SINCE 1952

 61 840 47 21

 nb@astat.pl

CZUJNIK NATĘŻENIA OŚWIETLENIA ŚCIENNY, NATYKOWY - SERIA 43198 (350-10012)

niko

- technologia PIR,
- służy do sterowania oświetleniem budynków,
- do montażu na zewnątrz budynków,
- zakres pomiaru natężenia oświetlenia:
 - od 3 do 300 lux, od 30 do 3 000 lux,
 - od 300 do 30 000 lux, od 60 do 60 000 lux,
- napięcie zasilania 24 V DC
- wyjście czujnika 24 V (wł. / wył.)
- odległość od wyłącznika maksymalnie 100 m,
- temperatura otoczenia od -40°C do 50°C,
- stopień ochrony IP54.



CZUJNIK RUCHU SUFITOWY, NATYKOWY - SERIA 3321

niko

- wykorzystuje dwie technologie PIR i akustyczną,
- zastosowanie do toalet, przebieralni,
- wysokość montażu od 2 do 4 m,
- zasięg wykrywania (PIR) 8 m z wysokości 3 m,
- kąt wykrywania 360°,
- napięcie zasilania 230 V AC,
- wyjście czujnika 230 V (wł. / wył.),
- zakres natężenia światła od 5 do 1 000 lux,
- opóźnienie wyłączenia od 30 s do 30 min,
- 1 kanał,
- styk przekaźnikowy 5 A,
- stopień ochrony IP20.



CZUJNIK OBECNOŚCI NADRZĘDNY, SUFITOWY, PODTYKOWY - SERIA 41-700 (350-20070)

niko

- technologia PIR,
- duża powierzchnia detekcji,
- możliwość podłączenia do 10 czujników podrzędnych,
- wysokość montażu od 2 do 3,5 m,
- zasięg wykrywania 24 m z wysokości 3 m,
- kąt wykrywania 360°,
- napięcie zasilania 230 V AC,
- wyjście czujnika 230 V (wł. / wył.),
- zakres natężenia światła od 20 do 1 000 lux, ∞,
- opóźnienie wyłączenia od 2 min do 1 godz.,
- 1 kanał,
- styk przekaźnikowy NO, 10 A,
- stopień ochrony IP54.



CZUJNIK OBECNOŚCI NADRZĘDNY, SUFITOWY, NATYKOWY - SERIA 41-701 (350-20078)

niko

- technologia PIR,
- duża powierzchnia detekcji,
- możliwość podłączenia do 10 czujników podrzędnych,
- wysokość montażu od 2 do 3,5 m,
- zasięg wykrywania 24 m z wysokości 3 m,
- kąt wykrywania 360°,
- napięcie zasilania 230 V AC,
- wyjście czujnika 230 V (wł. / wył.),
- zakres natężenia światła od 20 do 1 000 lux, ∞,
- opóźnienie wyłączenia od 2 min do 1 godz.,
- 1 kanał,
- styk przekaźnikowy NO, 10 A,
- stopień ochrony IP54.



CZUJNIK RUCHU ŚCIENNY, NATYKOWY - SERIA EM10015014

ESYLUX

- technologia PIR,
- wysokość montażu do 4 m,
- zasięg wykrywania 20 m,
- kąt wykrywania 130°,
- napięcie zasilania 230 V AC,
- wyjście czujnika 230 V AC,
- zakres natężenia światła od 2 do 2 500 lux,
- opóźnienie wyłączenia od 15 s do 30 min,
- 1 kanał,
- stopień ochrony IP54.



CZUJNIK OBECNOŚCI MINI, SUFITOWY, PODTYKOWY - SERIA EP10426025

ESYLUX

- technologia PIR,
- zastosowanie w miejscach gdzie czujnik może być narażony na działanie wody,
- szerokość 33 mm,
- długość kabla 0,6 m,
- wysokość montażu do 5 m,
- zasięg wykrywania 8 m,
- kąt wykrywania 360°,
- napięcie zasilania 230 V AC,
- wyjście czujnika 230 V AC,
- zakres natężenia światła od 5 do 2 000 lux,
- opóźnienie wyłączenia od 60 s do 15 min,
- 1 kanał,
- stopień ochrony IP55.



CZUJNIK OBECNOŚCI SUFITOWY, PODTYKOWY - SERIA EP10427329

ESYLUX

- technologia PIR,
- wysokość montażu do 10 m,
- zasięg wykrywania 24 m,
- kąt wykrywania 360°,
- napięcie zasilania od 12 do 36 V AC / DC,
- wyjście czujnika od 12 do 36 V AC / DC,
- zakres natężenia światła od 5 do 2 000 lux,
- opóźnienie wyłączenia od 60 s do 60 min,
- 1 kanał,
- stopień ochrony IP20.



CZUJNIK RUCHU ŚCIENNY, NATYKOWY - SERIA 1SP SP055B

ELECTRIC FERRY

- technologia PIR,
- w zestawie znajduje się element do montażu w narożniku,
- wysokość montażu do 2,5 m,
- zasięg wykrywania 12 m,
- kąt wykrywania 220°,
- napięcie zasilania 230 V AC,
- wyjście czujnika 230 V AC,
- zakres natężenia światła od 5 do 1 000 lux,
- opóźnienie wyłączenia od 20 s do 35 min,
- 1 kanał,
- stopień ochrony IP55.



CZUJNIK OBECNOŚCI SUFITOWY, NATYNKOWY - SERIA 1SP SP015

- technologia PIR,
- wysokość montażu do 2,5 m,
- zasięg wykrywania 12 m,
- kąt wykrywania 360°,
- napięcie zasilania 230 V AC,
- wyjście czujnika 230 V AC,
- zakres natężenia światła od 5 do 1 000 lux,
- opóźnienie wyłączenia od 2 s do 15 min,
- 1 kanał,
- stopień ochrony IP20.



CZUJNIK OBECNOŚCI SUFITOWY, PODTYNKOWY - SERIA 1SP SP020

- technologia PIR,
- wysokość montażu do 2,5 m,
- zasięg wykrywania 14 m,
- kąt wykrywania 360°,
- napięcie zasilania 230 V AC,
- wyjście czujnika 230 V AC,
- zakres natężenia światła od 30 do 200 lux,
- opóźnienie wyłączenia od 5 s do 40 min,
- 1 kanał,
- stopień ochrony IP20.



CZUJNIK WIELOFUNKCYJNY - SERIA DALI-2 CS

- technologia PIR,
- podłączenia DALI/DALI-2,
- funkcja wykrywania ruchu,
- ciągła kontrola natężenia oświetlenia,
- funkcje pomiaru temperatury, wilgotności powietrza, ciśnienia atmosferycznego i jakości powietrza (CO₂),
- tryby funkcjonowania czujnika Application i Instance,
- kontrola poziomu natężenia światła (4 wartości progowe),
- stopień ochrony IP20/IP54,
- montaż natynkowy lub podtynkowy,
- różnorodność zasięgu wykrycia oraz montażu czujników.

Lunatone



CZUJNIK WIELOFUNKCYJNY - SERIA DALI-2 CS THP LE

- technologia PIR,
- podłączenia DALI/DALI-2,
- do montażu w oprawie oświetleniowej,
- dla integracji z nadrzędną jednostką sterującą (BMS),
- funkcja wykrywania ruchu, pomiaru natężenia świetlnego, temperatury, wilgotności powietrza, ciśnienia atmosferycznego i jakości powietrza (CO₂),
- zasilanie z szyny DALI/DALI-2,
- zasięg wykrycia 7 m,
- montaż czujników 3 m.

Lunatone



CZUJNIK OBECNOŚCI - SERIA DALI-2 CS MINI

- technologia PIR,
- podłączenia DALI/DALI-2,
- funkcja wykrywania obecności i pomiaru natężenia świetlnego,
- ciągła kontrola natężenia oświetlenia,
- funkcje czujnika w trybach Application i Instance,
- sterowanie wykryciem ruchu / obecności,
- sterowanie wykryciem ruchu ze stałą kontrolą natężenia oświetlenia,
- stała kontrola natężenia oświetlenia,
- kontrola poziomu natężenia światła (4 wartości),
- zasilanie z szyny DALI/DALI-2,
- stopień ochrony czujników wewnętrznych IP20,
- stopień ochrony czujników zewnętrznych IP65,
- zasięg wykrycia 3 m,
- zasięg montażu czujników 3 m.

Lunatone



KORYTARZOWY CZUJNIK RUCHU - SERIA DALI-2 CS CORRIDOR

- podłączenia DALI/DALI-2,
- funkcja wykrywania ruchu (PIR)
- funkcja pomiaru natężenia świetlnego,
- ciągła kontrola natężenia oświetlenia,
- kąt wykrycia ruchu 150°,
- montaż na ścianie lub na korytarzu,
- funkcje czujnika w trybach Application i Instance,
- sterowanie wykryciem ruchu / obecności,
- sterowanie wykryciem ruchu ze stałą kontrolą natężenia oświetlenia,
- stała kontrola natężenia oświetlenia,
- kontrola poziomu natężenia światła (4 wartości),
- zasilanie z szyny DALI/DALI-2,
- stopień ochrony czujników wewnętrznych IP20,
- stopień ochrony czujników zewnętrznych IP65,
- zasięg wykrycia 5 m.

Lunatone



ŚCIEMNIACZ UNIWERSALNY DO WSZYSTKICH ŹRÓDEŁ ŚWIATŁA - SERIA EUD12NPN-UC



- montaż na szynie DIN, 1 moduł,
- do wszystkich lamp o mocy do 400 W,
- brak minimalnego obciążenia,
- napięcie sterujące od 8 do 230 V AC / DC,
- napięcie łączeniowe 230 V,
- przełączanie przy napięciu zerowym,
- funkcja AUTO umożliwia ściemnianie wszystkich typów lamp,
- regulacja jasności i szybkości ściemniania,
- pamięta ostatnią nastawę przed wyłączeniem,
- funkcje „pokój dziecięcy”, „zasypianie”,
- automatyczne elektroniczne zabezpieczenie przed przeciążeniem,
- wyłączenie w przypadku przegrzania,
- strata w trybie czuwania 0,1 W.



AUTOMAT ZMIERZCHOWY Z ZEGAREM STERUJĄCYM SOU-2 + CZUJNIK ZMIERZCHU SKS 200



- montaż na szynie DIN, 2 moduły,
- napięcie zasilania 230 V AC (50 - 60 Hz),
- prąd znamionowy 8A / AC1,
- ilość styków 1 x przełączny (AgSnO2),
- załączanie: zgodnie z programem (AUTO) / trwałe - ręczne / losowo,
- wyświetlacz LCD,
- 100 miejsc w pamięci,
- regulacja poziomu natężenia oświetlenia od 10 do 50 000 lx,
- maksymalna długość przewodu od czujnika zmierzchowego 50 m,
- czujnik zmierzchu IP65,
- kopia zapasowa danych oraz czasu za pomocą baterii (żywność do 10 lat),
- zewnętrzny czujnik IP65 do montażu naściennego lub w panelu (osłona oraz uchwyt czujnika w zestawie).



ŚCIEMNIACZ UNIWERSALNY DO WSZYSTKICH ŹRÓDEŁ ŚWIATŁA - SERIA EUD61NPN-UC



- montaż dopuszkowy,
- do wszystkich lamp o mocy do 400 W,
- brak minimalnego obciążenia,
- napięcie sterujące od 8 do 230 V AC / DC,
- napięcie łączeniowe 230 V,
- przełączanie przy napięciu zerowym,
- funkcja AUTO umożliwia ściemnianie wszystkich typów lamp,
- regulacja jasności i szybkości ściemniania,
- pamięta ostatnią nastawę przed wyłączeniem,
- funkcje „pokój dziecięcy”, „zasypianie”,
- automatyczne elektroniczne zabezpieczenie przed przeciążeniem,
- wyłączenie w przypadku przegrzania,
- strata w trybie czuwania 0,1 W.

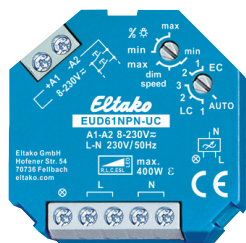

CYFROWY ZEGAR STERUJĄCY - DWUKANAŁOWY SHT-1/2



- montaż na szynie DIN EN,
- napięcie zasilania UNI - AC / DC 12 - 240 V (AC 50 - 60 Hz),
- 230 - AC 230 V / 50 - 60 Hz,
- prąd znamionowy 16A / AC1,
- ilość styków 2x styk przełączny 16 A (AgSnO2),
- załączanie wg programu (AUTO) / trwałe-ręczne/ losowe
- wyświetlacz LCD,
- 100 miejsc w pamięci,
- automatyczne przejście na czas letni / zimowy,
- stopień ochrony obudowy IP10 zaciski, IP40 od strony panelu przedniego,
- kopia zapasowa danych oraz czasu dzięki baterii,
- do każdego kanału może zostać przypisany niezależny program,
- wymiary 90 x 35 x 64 mm.



ŚCIEMNIACZ LED - SERIA ELD61/12-36VDC



- montaż dopuszkowy,
- napięcie sterujące od 8 do 230 V AC / DC,
- napięcie łączeniowe od 12 do 36 V DC,
- regulacja jasności i szybkości ściemniania,
- pamięta ostatnią nastawę przed wyłączeniem,
- funkcje „pokój dziecięcy”, „zasypianie”,
- automatyczne elektroniczne zabezpieczenie przed przeciążeniem,
- wyłączenie w przypadku przegrzania,
- strata w trybie czuwania 0,1 W.



WIELOFUNKCYJNY CYFROWY ZEGAR PRZEŁĄCZAJĄCY Z POŁĄCZENIEM WI-FI SHT-13/2



- montaż na szynie DIN,
- napięcie zasilania UNI AC / DC 24 - 240 V (AC 50-60 Hz),
- prąd znamionowy 16A / AC1,
- ilość styków 2x styk przełączny 16 A (AgSnO2),
- załączanie wg programu (dziennie, tygodniowe, losowe, roczne, astronomiczne),
- wyświetlacz LCD,
- 200 miejsc w pamięci,
- przejście z czasu letniego na zimowy – AUTO lub WYŁ.,
- ochrona kodem PIN przed nieuprawnionymi zmianami,
- program ASTROnomiczny: ręczne wprowadzenie współrzędnych lub wybór jednego z zaprogramowanych miast,
- synchronizacja czasu poprzez serwer NTP (wymaga połączenia z Internetem),
- wbudowany serwer sieciowy do konfiguracji i sterowania za pomocą połączenia Wi-Fi,
- kopia zapasowa danych oraz czasu dzięki baterii.





Chcemy zaproponować Państwu współpracę w zakresie wsparcia projektowego w dziedzinie nowoczesnych, energooszczędnych i inteligentnych systemów oświetlenia. Jesteśmy dostawcą rozwiązań technicznych opartych na technologii DALI/DALI-2 i wyłącznym przedstawicielem firmy LUNATONE z Austrii, światowego producenta rozwiązań systemów oświetlenia. Oferujemy Państwu kompleksową obsługę w zakresie projektowania, montażu oraz uruchomienia systemu z gwarancją na wykonane prace.

ENERGOOSZCZĘDNE OŚWIETLENIE

Jeden z najważniejszych parametrów wydajności lamp to efficacy (skuteczność) – jako stosunek lm/W. Czyli ilość emitowanego przez lampę światła (lumens) na jeden zużyty W (Watt) mocy czynnej. Drugi taki parametr - żywotność lampy. Różni się w zależności od typu lampy. Koszt zakupu opraw/lamp jest zawsze mniejszy od kosztów operacyjnych, zawierających także koszt energii elektrycznej niezbędnej dla funkcjonowania oprawy w ciągu całego okresu eksploatacji.



EFFICIENCY

PN-EN 15193-1+A1:2021-09.

Norma określa metodologię oceny efektywności energetycznej systemów oświetleniowych zapewniających ogólne oświetlenie budynków.

Bieżące systemy (1970): standardowe 26 - 38 mm świetlówki o wysokich stratach, z klasycznym statecznikiem i mlecznym dyfuzorze

Bieżące systemy (1980): standardowe 26 mm świetlówki ze statecznikiem o niskich stratach i białym dyfuzorze

Nowe systemy: LED z nowoczesną technologią rozproszenia światła

Nowe systemy: LED z funkcją detekcji obecności

Nowe systemy: LED z funkcją ściemniania oraz wyłączenia w zależności od poziomu natężenia oświetlenia

Nowe systemy: LED z funkcją detekcji obecności, ściemniania oraz wyłączenie w zależności od poziomu oświetlenia

<5%

<30%

65%

70%

80%

85%

ODPOWIEDNIE OŚWIETLENIE DLA CZŁOWIEKA

Zwiększenie poziomów oświetlenia (w przedziałach normy, z kontrolą poziomów odbłasku) przyczynia się do zwiększenia wydajności pracy nawet w takich przypadkach, gdy sam proces działalności nie jest uzależniony od wzrokowej percepcji.

Złe oświetlenie natomiast jest przyczyną chorób zawodowych, takich jak krótkowzroczność (miopia w pracy) oraz skurcz akomodacji oka.

STEROWANIE POZIOMEM ŚWIATŁA SZTUCZNEGO W ZALEŻNOŚCI OD POZIOMU ŚWIATŁA NATURALNEGO

Czujnik obecności i jasności

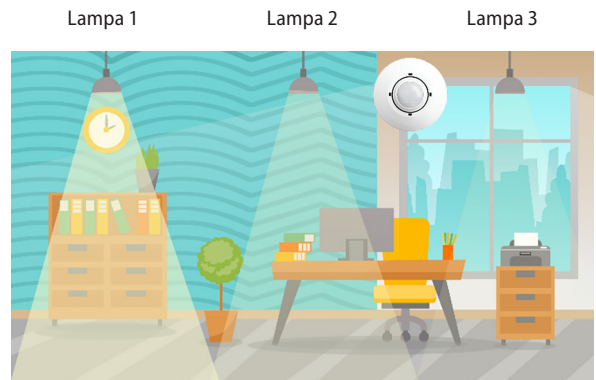

STEROWANIE BARWĄ ORAZ NATĘŻENIEM ŚWIATŁA W ZALEŻNOŚCI OD PORY DNIA (HCL)

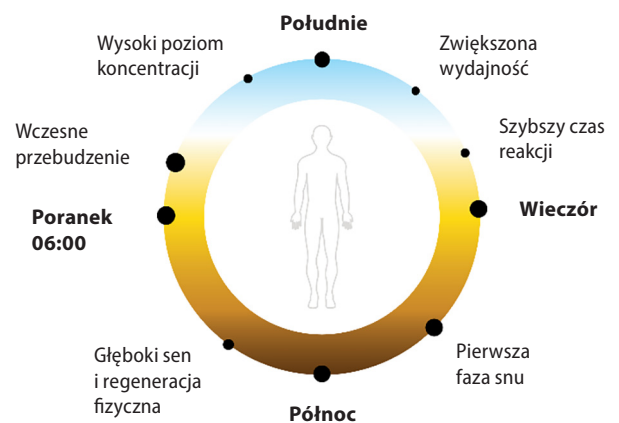

CZUJNIK RUCHU NA PODCZERWIĘĆ (PIR) - SERIA 18.31

Czujnik ruchu na podczerwień (PIR) Typ 18.31, do montażu wewnątrz obiektów - 1 Z 10 A. Czujnik przeznaczony do pomieszczeń z wysokim stropem (nawet do 6 m wysokości). Wykonanie natynkowe lub wpuszczane w sufit podwieszany.



CZUJNIK RUCHU NA PODCZERWIĘĆ DO CIĄGÓW KOMUNIKACYJNYCH (PIR) - SERIA 18.41

Zaprojektowany do użytku w pomieszczeniach, takich jak lobby hotelowe i korytarze, biura i ciągi komunikacyjne. Specyficzne możliwości tej wersji zostały uzyskane dzięki kombinacji specjalnych soczewek i elektroniki, co umożliwia detekcję na przestrzeni po 15 metrach z obydwu stron urządzenia, dając powierzchnię o długości 3 m i szerokości 4 m.



ZEWNĘTRZNY CZUJNIK RUCHU NA PODCZERWIĘĆ (PIR) - SERIA 18.A1.

Dzięki niewielkim rozmiarom możliwy jest montaż czujnika w miejscach takich jak fasady kamienic czy budynków jednorodzinnych. Czujnik nie rzuca się w oczy a jednocześnie jest doskonałym uzupełnieniem automatyki budynkowej. Szeroki kąt detekcji i stopień ochrony IP55 pozwalają na użycie tego czujnika w każdych warunkach.



CZUJNIK RUCHU I OBECNOŚCI Z BLUETOOTH - SERIA 18.51

Czujnik ruchu i obecności (PIR) o szerokim kącie detekcji (360°), przeznaczony do zastosowań w miejscach, takich jak korytarze w hotelach i biurach, czyli w strefach o niskiej aktywności. Dostępny w wersji z komunikacją Bluetooth, umożliwiającą proste programowanie za pomocą aplikacji w telefonie (Android i iOS). Czujniki mogą zostać dowolnie nazwane w celu prostego zlokalizowania ich w budynku. Możliwość nastawienia progu łączenia od 4 do 1 000 lux, czasu załączania od 12 sekund do 25 minut, oraz czułości (3 poziomy).



CZUJNIK RUCHU I OBECNOŚCI PIR Z INTERFEJSEM DALI - SERIA 18.5D

Czujnik ruchu i obecności PIR z interfejsem DALI, przeznaczony do zastosowań w miejscach, takich jak korytarze w hotelach i biurach.

Nadaje się do bezpośredniego sterowania do 8 stateczników DALI. Duży zasięg wykrywania do 64 m². Dwa obszary wykrywania: "obecność" odpowiednia dla stref o niskiej aktywności i "ruch" odpowiedni dla obszarów tranzytowych lub stref wysokiej aktywności."



CZUJNIK RUCHU I OBECNOŚCI PIR Z INTERFEJSEM KNX - SERIA 18.5K

Czujnik ruchu i obecności PIR z interfejsem KNX, przeznaczony do ciągów komunikacyjnych w budynkach biurowych i hotelowych. Pole detekcji ruchu to powierzchnia 8 x 8 m. Pole wykrywanej obecności 4 x 4 m. Wykonanie umożliwia montaż natynkowy lub wpuszczany w sufit. Dwa obszary wykrywania: "obecność" odpowiednia dla stref o niskiej aktywności i "ruch" odpowiedni dla obszarów tranzytowych lub stref wysokiej aktywności."



TRÓJFAZOWY LICZNIK ENERGII - SMART - SERIA 7M.38.8.400.0112

Trójfazowy wielofunkcyjny, dwukierunkowy licznik energii z technologią NFC i podświetlanym matrycowym wyświetlaczem LCD. Sprawdza się jako licznik do podrozliczeń w budynkach współdzielonych, galeriach handlowych i obiektach pod wynajem. Ponadto będzie doskonałym narzędziem w procesach utrzymania ruchu i kontroli produkcji w zakładach przemysłowych. Szczególnie polecany dla posiadaczy instalacji fotowoltaicznych, chcących kontrolować produkcję prądu vs. zużycie. Liczniki energii jedno- i trójfazowe do systemów 3- lub 4- przewodowych o prądzie znamionowym do 80 A w temperaturze 70°C, programowalnych za pomocą NFC. Posiadają certyfikat MID.



ZEGAR STERUJĄCY - TYGODNIOWY Z NFC - SERIA 12.61

Elektroniczny zegar sterujący, tygodniowy – możliwość programowania w trybie "Classic" za pomocą joysticka lub w trybie "Smart" za pomocą smartfonów wyposażonych w komunikację NFC. 1 zestyk przełączny 16 A, funkcje: włącz ON, wyłącz OFF, funkcja wyjścia impulsowego.



PRZEKAŹNIK ZMIERZCHOWY - SERIA 10.61



Automatyka budynkowa to nie tylko instalacja wewnętrzna. Funkcjonalne przekaźniki pozwalające na załączanie lamp w obrębie nieruchomości są doskonałym uzupełnieniem inteligentnego budynku. Wygodny montaż na słupie lub latarni pozwala na zastosowanie przekaźnika zmierzchowego we wszystkich warunkach. Zakres czułości od 1 do 80 lux. Przeznaczony do napięcia 230 i 120 V. Silikonowy przewód 0,5 m.



MECHANICZNY ZEGAR STERUJĄCY - DOBOWY - SERIA 12.01



Mechaniczne zegary sterujące to proste narzędzie do zarządzania powtarzalnymi nastawami. Dzięki łatwemu programowaniu cieszą się powodzeniem w budynkach użyteczności publicznej, szkołach lub zakładach pracy działających na zmiany. Dobowy zegar sterujący montowany na szynie 35 mm, posiada jeden zestaw przełączany 16 A. Szerokość zegara 35,8 mm.



ŚCIEMNIACZE ELEKTRONICZNE - SERIA 15

Ściemniacze elektroniczne – system "Master + Slave" do ściemniania lamp takiego samego lub różnych typów, pozwala na zbudowanie klimatu wnętrza światłem. Różne natężenie światła to doskonały sposób na budowanie atmosfery i podkreślenie produktów w salonach sprzedaży, przestrzeni ekspozycyjnej czy restauracjach.

Typ 15.10 "Master" - naciśnięcie przycisku sterującego powoduje przesłanie sygnału sterowania do maksymalnie 32 ściemniaczy typu "slave" 15.11 lub innych jednostek bądź opraw oświetleniowych odbierających standardowy sygnał 0 - 10 V / 1 - 10 V.

Typ 15.11 "Slave" - odbiera z urządzenia 15.10 lub innego urządzenia wyjściowego 0 - 10 V / 1 - 10 V, sygnał wejściowy 1 - 10 V sterujący ściemnieniem lamp różnego typu.



OŚWIETLENIE DOSTOSOWANE DO POTRZEB



Czujniki ruchu i obecności PIR Seria 18

Jeszcze bardziej kompletna i zaawansowana technologicznie gama urządzeń pozwalających oszczędzać energię, oferująca rozwiązania sprawdzające się w każdej aplikacji i gwarantująca większą łatwość obsługi i instalacji.



NB

NOWOCZESNY
BUDYNEK
ASTAT

☎ 61 840 47 21

✉ nb@astat.pl

 **Lunatone**

- moduły obsługi,
- urządzenia sterujące,
- czujniki
- ściemniacze,
- konwertery sygnału,
- sterowniki,

 DALI

 DALI 2

- DALI obsługujące 230 V AC / 48 V DC / 24 V DC,
- DALI zasilanie szyny i rozszerzenie systemu,
- interfejsy,
- narzędzia,
- bramki (gateways).

Niniejszy magazyn ma charakter informacyjny i nie stanowi oferty handlowej w rozumieniu Art.66 § 1 Kodeksu Cywilnego Oferta limitowana, ograniczona ilościowo Wszystkie zawarte ceny są cenami netto i są cenami katalogowymi

ASTAT

ASTAT sp. z o.o.
ul. Dąbrowskiego 441 60-451 Poznań
tel. 61 848 88 71 fax 61 848 82 76
info@astat.pl www.astat.pl