

# KEL-BES

## Przepusty szczotkowe



Przepusty kablowe KEL-BES służą do przeprowadzania kabli w szafach sieciowych, skrzynkach i szafkach sterowniczych. Rama KEL-BES jest również idealnym rozwiązaniem dla przejść kablowych pomiędzy dwiema ściankami, np. w centrach komputerowych i serwerowniach.

Przepusty szczotkowe mogą zostać zamontowane śrubami jak również przynitowane. Ramy KEL-BES pasują idealnie do otworów montażowych pod 10-, 16- i 24-polowe standardowe złącza przemysłowe.

### Zalety

- łatwy i szybki montaż (w przypadku nitowania)
- Różnorodność zastosowań
- Ochrona przed kurzem
- Wrażenie estetyczne
- Ochrona krawędzi

### Specyfikacja

|                   |                                                                                                                         |
|-------------------|-------------------------------------------------------------------------------------------------------------------------|
| Materiał          | Rama: Poliamid (PA)<br>(Klasa palności UL94-Vo)<br>Szczotki: Poliamid (PA)<br>Konstrukcja: Blacha stalowa<br>ocynkowana |
| Zakres temperatur | - 20°C do + 90°C                                                                                                        |
| Właściwości       | Wolne od halogenu i silikonu                                                                                            |
| Grubość ramy      | 10 mm                                                                                                                   |

### Akcesoria

KEL-EMC-PF Listwy uziemiające 221

| Opis | Typ            | Nr kat. | Otwór                      | Opak. |
|------|----------------|---------|----------------------------|-------|
|      | KEL-BES 24     | 51515   | 36 x 112 mm                | 10    |
|      | KEL-BES 16     | 51510   | 36 x 86 mm                 | 10    |
|      | KEL-BES 10     | 51505   | 36 x 65 mm                 | 10    |
|      | Nity rozprężne | 99153   | dla grubości ściany 1-4 mm | 100   |

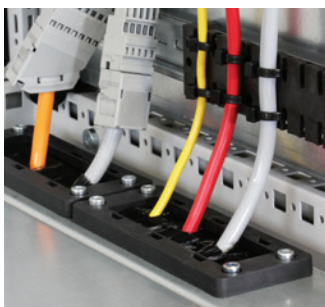

Dopasowany do konstrukcji szafy sterowniczej...



jak również do instalacji energetycznych w budynkach



Montaż śrubowy lub za pomocą nitów



Wersja okrągła z gwintem M50 z przeciwnakrętką lub do montażu zatraskowego

## KEL-BES-S

## Dzielone przepusty szczotkowe

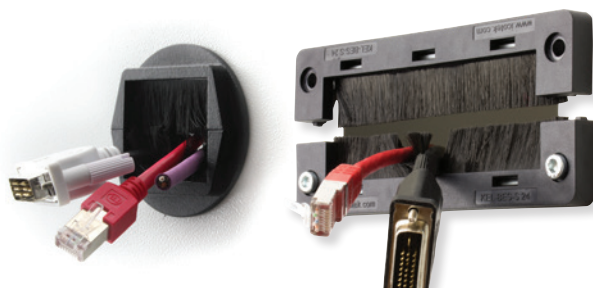

| Opis | Typ                              | Nr kat.   | Otwór                                                            | Opak. |
|------|----------------------------------|-----------|------------------------------------------------------------------|-------|
|      | KEL-BES-S 24                     | 51522     | 36 x 112 mm                                                      | 10    |
|      | KEL-BES-S 24<br>z nity rozprężne | 51522.002 | 36 x 112 mm                                                      | 10    |
|      | KEL-BES-S 16                     | 51521     | 36 x 86 mm                                                       | 10    |
|      | KEL-BES-S 16<br>z nity rozprężne | 51521.002 | 36 x 86 mm                                                       | 10    |
|      | KEL-BES-S 10                     | 51520     | 36 x 65 mm                                                       | 10    |
|      | KEL-BES-S 10<br>z nity rozprężne | 51520.002 | 36 x 65 mm                                                       | 10    |
|      | Nity<br>rozprężne                | 99153     | dla grubości<br>ściany 1-4 mm                                    | 100   |
|      | KEL-BES-S 50                     | 51540     | M50 x 1.5<br>Funkcja zatrzasku<br>dla grubości ścian<br>1-2.5 mm | 10    |
|      | KEL-BES-S 32                     | 51538     | M32 x 1.5<br>Funkcja zatrzasku<br>dla grubości ścian<br>1-2.5 mm | 10    |

Dzielone przepusty kablowe KEL-BES-S służą do przewodzenia kabli w szafach sieciowych, szrankach i szafkach sterowniczych. Przepusty szczotkowe mogą zostać zamontowane śrubami jak również przynitowane. Ze względu na dzieloną ramę przepusty KEL-BES-S mogą zostać zamontowane już na istniejącej instalacji. Ramy KEL-BES-S pasują idealnie do otworów montażowych pod 10-, 16- i 24-polowe standardowe złącza przemysłowe.

Do otworów metrycznych M32/M50 icotek oferuje przepust KEL-BES-S 32/50. Może zostać zamontowany na zatrzask bezpośrednio w otwór lub dokręcony nakrętką.

## Zalety

- Łatwy i szybki montaż (w przypadku nitowania)
- Możliwy montaż na istniejącej instalacji
- Różnorodność zastosowań
- Ochrona przed kurzem
- Wrażenie estetyczne
- Ochrona krawędzi

## Specyfikacja

|                   |                                                                                                                         |
|-------------------|-------------------------------------------------------------------------------------------------------------------------|
| Materiał          | Rama: Poliamid (PA)<br>(Klasa palności UL94-Vo)<br>Szczotki: Poliamid (PA)<br>Konstrukcja:<br>Blacha stalowa ocynkowana |
| Zakres temperatur | - 20°C do + 90°C                                                                                                        |
| Właściwości       | Wolne od halogenu i silikonu                                                                                            |
| Grubość ramy      | 10 mm                                                                                                                   |

## Akcesoria

KEL-EMC-PF Listwy uziemiające 221

## KDR-BES-U

### Uniwersalny przepust szczotkowy do obudów

Przepusty szczotkowe do przeprowadzania kabli do standardowych lub indywidualnych otworów montażowych w szafach, obudowach, panelach, szafach serwerowych lub ścianach maszyn.

Dzięki innowacyjnej i uniwersalnej szynie zaciskowej, szczotki mogą być zamocowane również pod kątem 90°, np. na zagięciu płyty podłogowej. Dopasowane do grubości blachy 1.5-3mm. Szczotka może zostać zdemontowana w dowolnym momencie i ponownie zamontowana również w inny sposób.

Przepusty szczotkowe KDR-BES-U są przystosowane do prawie każdej obudowy i szafy dostępnej na rynku. Do montażu można wykorzystać załączoną do szafy płytę podłogową. Nie jest konieczna ich wymiana.

### Zalety

- Szybki, prosty montaż bez użycia narzędzi
- Można wykorzystać do montażu oryginalną płytę dławikową
- Możliwe 3 sposoby montażu
- Szczotka może być ponownie zamontowana w dowolnie możliwy sposób
- Dostępne w dowolnej długości aż do 1500 mm

### Specyfikacja

|                     |                                                       |
|---------------------|-------------------------------------------------------|
| Materiał            | Szyna zaciskowa: Aluminium<br>Szczotki: Poliamid (PA) |
| Dla grubości ściany | 1.5 - 2 mm / 2.5 - 3 mm                               |
| Zakres temperatur   | -20°C do +90°C                                        |
| Właściwości         | Wolne od halogenu i silikonu                          |



### Przepusty szczotkowe w dowolnej długości (do 1500 mm)

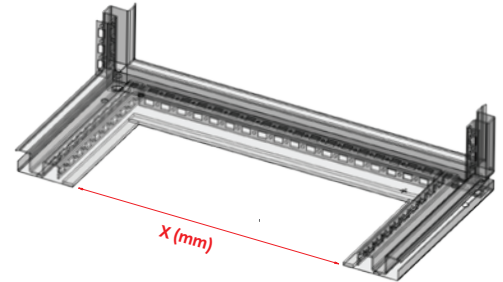

X (mm) = rozmiar otworu podstawy  
X max. = 1500 mm

#### Numer zamówieniowy (np.):

Dla grubości ściany 1.5 - 2 mm, wysokość szczotki 35 mm:  
X = 999 mm → Nr kat. 58210.0999

Dla grubości ściany 2.5 - 3 mm, wysokość szczotki 35 mm:  
X = 999 mm → Nr kat. 58225.0999

Dla grubości ściany 1.5 - 2 mm, wysokość szczotki 50 mm:  
X = 999 mm → Nr kat. 58215.0999

Dla grubości ściany 2.5 - 3 mm, wysokość szczotki 50 mm:  
X = 999 mm → Nr kat. 58230.0999

#### Zawartość dostawy:

1× KDR-BES-U (szyna zaciskowa + szczotka)

### KDR-BES-U Montaż

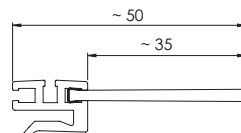
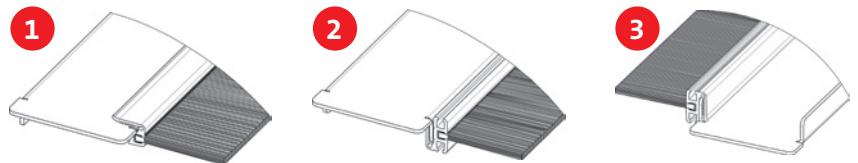

długość samej szczotki 35 mm

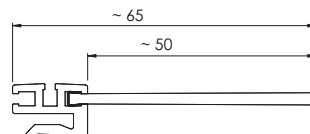

długość samej szczotki 50 mm

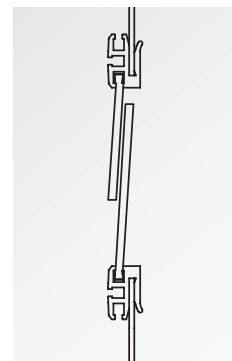

# KDR-BES-U

## Przepusty szczotkowe do płyt podłogowych



| Typ                                                    | Szafa sterownicza Typ | Szerokość szafy               | Szerokość przepustu | Wysokość szczotki | Nr kat.    | Op.   |
|--------------------------------------------------------|-----------------------|-------------------------------|---------------------|-------------------|------------|-------|
| <b>Przepusty KDR-BES-U do szaf Rittal VX25</b>         |                       |                               |                     |                   |            |       |
| KDR-BES-U-VX25-600                                     | Rittal VX25           | 600 mm                        | 452 mm              | 35 mm             | 58225.0452 | 1     |
| KDR-BES-U-VX25-800                                     | Rittal VX25           | 800 mm                        | 652 mm              | 35 mm             | 58225.0652 | 1     |
| KDR-BES-U-VX25-1000                                    | Rittal VX25           | 1000 mm*<br>dzielona          | 402 mm              | 35 mm             | 58225.0402 | 1     |
| KDR-BES-U-VX25-1200                                    | Rittal VX25           | 1200 mm*<br>dzielona          | 502 mm              | 35 mm             | 58225.0502 | 1     |
| KDR-BES-U-VX25-600                                     | Rittal VX25           | 600 mm                        | 452 mm              | 50 mm             | 58230.0452 | 1     |
| KDR-BES-U-VX25-800                                     | Rittal VX25           | 800 mm                        | 652 mm              | 50 mm             | 58230.0652 | 1     |
| KDR-BES-U-VX25-1000                                    | Rittal VX25           | 1000 mm*<br>dzielona          | 402 mm              | 50 mm             | 58230.0402 | 1     |
| KDR-BES-U-VX25-1200                                    | Rittal VX25           | 1200 mm*<br>dzielona          | 502 mm              | 50 mm             | 58230.0502 | 1     |
| <b>Przepusty KDR-BES-U do szaf Rittal TS8</b>          |                       |                               |                     |                   |            |       |
| KDR-BES-U-TS8-600                                      | Rittal TS8            | 600 mm                        | 435 mm              | 35 mm             | 58210.0435 | 1     |
| KDR-BES-U-TS8-800                                      | Rittal TS8            | 800 mm                        | 635 mm              | 35 mm             | 58210.0635 | 1     |
| KDR-BES-U-TS8-1000                                     | Rittal TS8            | 1000 mm*<br>dzielona          | 397 mm              | 35 mm             | 58210.0397 | 1     |
| KDR-BES-U-TS8-1000                                     | Rittal TS8            | 1000 mm                       | 835 mm              | 35 mm             | 58210.0835 | 1     |
| KDR-BES-U-TS8-1200                                     | Rittal TS8            | 1200 mm*<br>dzielona          | 495 mm              | 35 mm             | 58210.0495 | 1     |
| <b>Przepusty KDR-BES-U do szaf Hoffmann PROLINE G2</b> |                       |                               |                     |                   |            |       |
| KDR-BES-U-HG2-600                                      | Hoffman<br>PROLINE G2 | 600 mm /<br>1200 mm*          | 362 mm              | 35 mm             | 58210.0362 | 1     |
| KDR-BES-U-HG2-800                                      | Hoffman<br>PROLINE G2 | 800 mm                        | 562 mm              | 35 mm             | 58210.0562 | 1     |
| KDR-BES-U-HG2-1000                                     | Hoffman<br>PROLINE G2 | 1000 mm                       | 762 mm              | 35 mm             | 58210.0762 | 1     |
| Oslona krawędzi                                        | uniwersalna           | Dla grubości ściany<br>1-2 mm |                     |                   | 99152      | 100 m |



Ochrona krawędzi (100m)  
Nr kat. 99152

\* w tym wypadku należy zastosować 2 płyty podłogowe dla obydwu poł szafy dzielonej.

## KDR-BES-U

Listwa szczotkowa  
do obudów Häwa



| Typ                                                       | Szafa sterownicza Typ | Szerokość szafy | Szerokość przepustu | Wysokość szczotki | Nr kat.    | Op. |
|-----------------------------------------------------------|-----------------------|-----------------|---------------------|-------------------|------------|-----|
| KDR-BES-U for Häwa enclosures series H395 and series H390 |                       |                 |                     |                   |            |     |
| KDR-BES-U HW-600                                          | Häwa                  | 600 mm          | 392 mm              | 35 mm             | 58210.0392 | 1   |
| KDR-BES-U HW-800                                          | Häwa                  | 800 mm          | 592 mm              | 35 mm             | 58210.0592 | 1   |
| KDR-BES-U HW-1000                                         | Häwa                  | 1000 mm         | 792 mm              | 35 mm             | 58210.0792 | 1   |
| KDR-BES-U HW-1200                                         | Häwa                  | 1200 mm         | 992 mm              | 35 mm             | 58210.0992 | 1   |
| KDR-BES-U HW-600                                          | Häwa                  | 600 mm          | 392 mm              | 50 mm             | 58215.0392 | 1   |
| KDR-BES-U HW-800                                          | Häwa                  | 800 mm          | 592 mm              | 50 mm             | 58215.0592 | 1   |
| KDR-BES-U HW-1000                                         | Häwa                  | 1000 mm         | 792 mm              | 50 mm             | 58215.0792 | 1   |
| KDR-BES-U HW-1200                                         | Häwa                  | 1200 mm         | 992 mm              | 50 mm             | 58215.0992 | 1   |

Te listwy szczotkowe KDR-BES-U są odpowiednie do obudów Häwa serii H395 i serii H390.

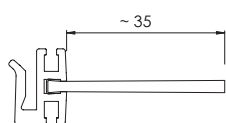

długość samej szczotki  
35 mm

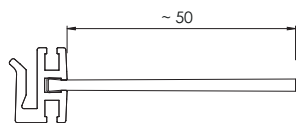

50 mm

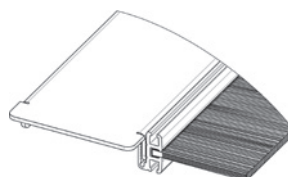

Häwa Montaż

7



icotek produkuje również listwy szczotkowe dla wielu innych marek obudów oraz w innych rozmiarach zgodnie z Twoimi życzeniami. Zapytaj nas na [pm@icotek.com](mailto:pm@icotek.com)!

# KDR-BES-U

## Listwa szczotkowa do obudów Schneider Electric



| Typ                                                                  | Szafa sterownicza Typ | Szerokość szafy | Szerokość przepustu | Wysokość szczotki | Nr kat.    | Op. |
|----------------------------------------------------------------------|-----------------------|-----------------|---------------------|-------------------|------------|-----|
| <b>KDR-BES-U for Schneider Electric enclosures series Spacial SF</b> |                       |                 |                     |                   |            |     |
| KDR-BES-U SSP-600                                                    | Schneider Electric    | 600 mm          | 414 mm              | 35 mm             | 58210.0414 | 1   |
| KDR-BES-U SSP-800                                                    | Schneider Electric    | 800 mm          | 614 mm              | 35 mm             | 58210.0614 | 1   |
| KDR-BES-U SSP-1000                                                   | Schneider Electric    | 1000 mm         | 814 mm              | 35 mm             | 58210.0814 | 1   |
| KDR-BES-U SSP-1200                                                   | Schneider Electric    | 1200 mm *       | 477 mm              | 35 mm             | 58210.0477 | 1   |
| KDR-BES-U SSP-600                                                    | Schneider Electric    | 600 mm          | 414 mm              | 50 mm             | 58215.0414 | 1   |
| KDR-BES-U SSP-800                                                    | Schneider Electric    | 800 mm          | 614 mm              | 50 mm             | 58215.0614 | 1   |
| KDR-BES-U SSP-1000                                                   | Schneider Electric    | 1000 mm         | 814 mm              | 50 mm             | 58215.0814 | 1   |
| KDR-BES-U SSP-1200                                                   | Schneider Electric    | 1200 mm *       | 477 mm              | 50 mm             | 58215.0477 | 1   |

Te listwy szczotkowe KDR-BES-U są odpowiednie do obudów Schneider Electric serii Spacial SF.

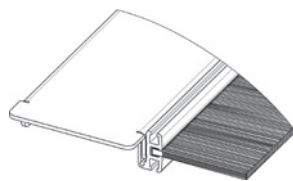

Schneider Electric Montaż

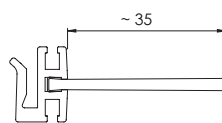

długość samej szczotki  
35 mm

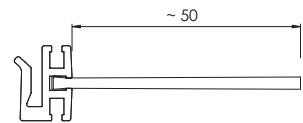

50 mm



\* w tym wypadku należy zastosować 2 płyty podłogowe dla obydwu poł szafy dzielonej.



## KDR-BES-U

Listwa szczotkowa  
do obudów ELDON



| Typ                                                             | Szafa sterownicza Typ | Szerokość szafy     | Szerokość przepustu | Wysokość szczotki | Nr kat.    | Op. |
|-----------------------------------------------------------------|-----------------------|---------------------|---------------------|-------------------|------------|-----|
| KDR-BES-U for ELDON/nVent enclosures type MCD, MCS, MKS und MKD |                       |                     |                     |                   |            |     |
| KDR-BES-U Eldon 600                                             | ELDON/nVent           | 600 mm              | 435 mm              | 35 mm             | 58221.0435 | 1   |
| KDR-BES-U Eldon 800 + 1600                                      | ELDON/nVent           | 800 mm<br>1600 mm * | 635 mm              | 35 mm             | 58221.0635 | 1   |
| KDR-BES-U Eldon 1000                                            | ELDON/nVent           | 1000 mm             | 835 mm              | 35 mm             | 58221.0835 | 1   |
| KDR-BES-U Eldon 1200                                            | ELDON/nVent           | 1200 mm *           | 495 mm              | 35 mm             | 58221.0495 | 1   |
| KDR-BES-U Eldon 600                                             | ELDON/nVent           | 600 mm              | 435 mm              | 50 mm             | 58222.0435 | 1   |
| KDR-BES-U Eldon 800 + 1600                                      | ELDON/nVent           | 800 mm<br>1600 mm * | 635 mm              | 50 mm             | 58222.0635 | 1   |
| KDR-BES-U Eldon 1000                                            | ELDON/nVent           | 1000 mm             | 835 mm              | 50 mm             | 58222.0835 | 1   |
| KDR-BES-U Eldon 1200                                            | ELDON/nVent           | 1200 mm *           | 495 mm              | 50 mm             | 58222.0495 | 1   |

Te listwy szczotkowe KDR-BES-U nadają się do obudów ELDON/nVent typu MCD, MCS, MKS i MKD.

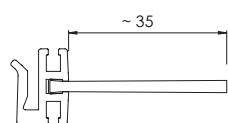

długość samej szczotki  
35 mm

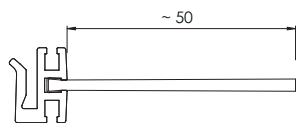

50 mm

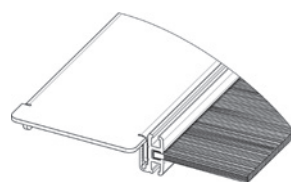

ELDON Montaż

7



icotek produkuje również listwy szczotkowe dla wielu innych marek obudów oraz w innych rozmiarach zgodnie z Twoimi życzeniami. Zapytaj nas na [pm@icotek.com](mailto:pm@icotek.com)!

# KDR-BES-U

## Listwa szczotkowa do obudów ETA



| Typ                                            | Szafa sterownicza Typ | Szerokość szafy | Szerokość przepustu | Wysokość szczotki | Nr kat.    | Op. |
|------------------------------------------------|-----------------------|-----------------|---------------------|-------------------|------------|-----|
| <b>KDR-BES-U for ETA enclosures type E NUX</b> |                       |                 |                     |                   |            |     |
| KDR-BES-U 600 ETA E NUX                        | ETA                   | 600 mm          | 363 mm              | 35 mm             | 58221.0363 | 1   |
| KDR-BES-U 800 ETA E NUX                        | ETA                   | 800 mm          | 563 mm              | 35 mm             | 58221.0563 | 1   |
| KDR-BES-U 1000 ETA E NUX                       | ETA                   | 1000 mm *       | 345 mm              | 35 mm             | 58221.0345 | 1   |
| KDR-BES-U 1200 ETA E NUX                       | ETA                   | 1200 mm *       | 445 mm              | 35 mm             | 58221.0445 | 1   |
| KDR-BES-U 600 ETA E NUX                        | ETA                   | 600 mm          | 363 mm              | 50 mm             | 58222.0363 | 1   |
| KDR-BES-U 800 ETA E NUX                        | ETA                   | 800 mm          | 563 mm              | 50 mm             | 58222.0563 | 1   |
| KDR-BES-U 1000 ETA E NUX                       | ETA                   | 1000 mm *       | 345 mm              | 50 mm             | 58222.0345 | 1   |
| KDR-BES-U 1200 ETA E NUX                       | ETA                   | 1200 mm *       | 445 mm              | 50 mm             | 58222.0445 | 1   |

Te listwy szczotkowe KDR-BES-U nadają się do obudów ETA typu ENUX.

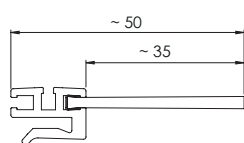
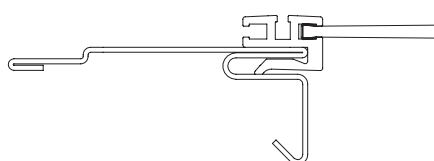
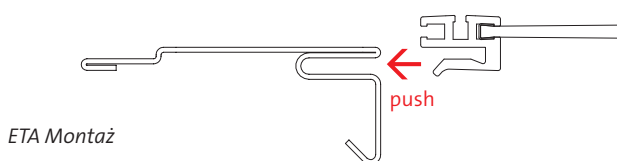

długość samej szczotki  
35 mm

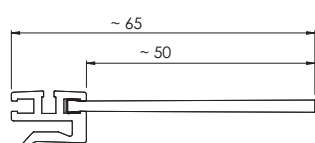

50 mm

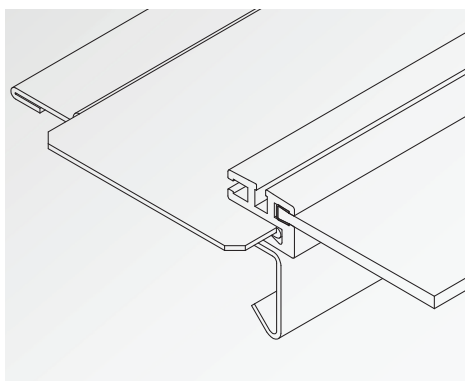



## KDRS-BES-U

Przepust szczotkowy, **wąski**,  
do obudów Rittal VX25

KDRS-BES-U składa się z wąskiej płytki z dopasowaną listwą szczotkową o wysokości wykończenia 50 mm. W zakres dostawy wchodzi również KDR-BES-U do blach o grubości 2,5 - 3,0 mm z wysokością wykończenia 50 mm, która jest montowana na płycie podstawowej Rittal. Dzięki temu obie listwy szczotkowe są ułożone w przeciwnych kierunkach i zachodzą na siebie.

Przepust szczotkowy KDRS-BES-U jest bardzo wąski. Pozwala to na przeprowadzenie kabli bezpośrednio do kanału kablowego.

Przepust szczotkowy jest wyposażona w gwintowane otwory M8 z lewej i prawej strony do uziemienia.

Przepusty szczotkowe KDRS-BES-U są przeznaczone do szafy Rittal VX25.

### Zalety

- Taty montaż i demontaż
- Płyta podłogowa jest bardzo wąska. W rezultacie wprowadzone kable są wprowadzane prosto do kanału kablowego.
- Idealny do konserwacji i modernizacji
- Rozwiązanie oszczędzające miejsce
- Przepust szczotkowy KDRS-BES-U jest przeznaczona do szafy Rittal VX25. Inne rozmiary mogą być dostarczone na życzenie.

### Specyfikacja

|                   |                                                                      |
|-------------------|----------------------------------------------------------------------|
| Materiał          | Płyta podłogowa: Stal ocynkowana<br>Listwa szczotkowa: Poliamid (PA) |
| Zakres temperatur | -20°C do +90°C (statyczna)                                           |
| Właściwości       | Wolne od halogenu i silikonu                                         |

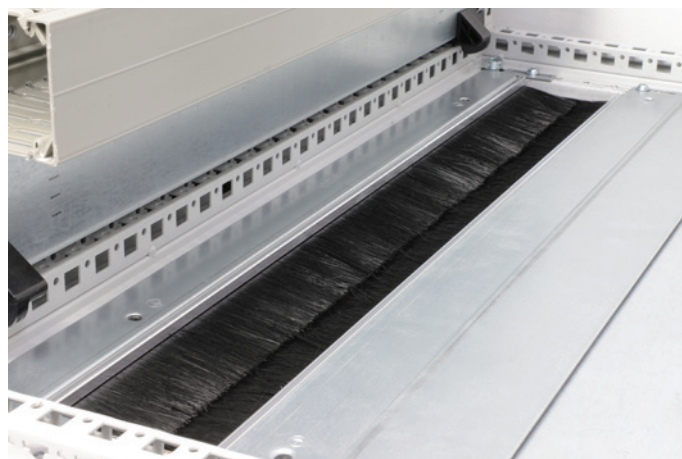
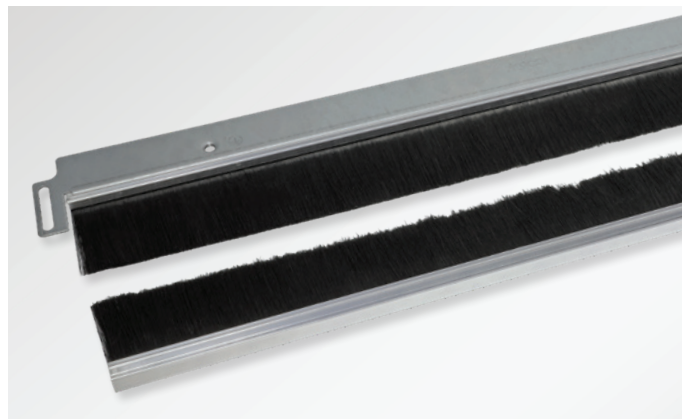

*Zaletą KDRS: wprowadzanie przewodów bezpośrednio do koryt kablowych dzięki wąskiej konstrukcji przepustu*



Firma icotek może również wyprodukować płyty podłogowe do obudów wielu innych marek oraz w innych rozmiarach zgodnie z Państwa życzeniem. Zapytaj nas pod adresem pm@icotek.com!

## KDRS-BES-U

Przepust szczotkowy, wąski,  
do obudów Rittal VX25

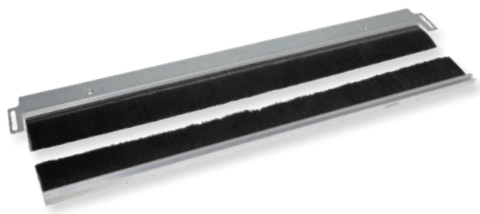

| Typ                             | Szafa sterownicza Typ | Szerokość szafy | Wymiar otworu montażowego | Wysokość szczotki | Nr kat. | Op. |
|---------------------------------|-----------------------|-----------------|---------------------------|-------------------|---------|-----|
| KDR-BES-U do obudów Rittal VX25 |                       |                 |                           |                   |         |     |
| KDRS-BES-U VX-25-600            | VX 25                 | 600 mm          | 452 mm                    | 50 mm             | 58030   | 1   |
| KDRS-BES-U VX-25-800            | VX 25                 | 800 mm          | 652 mm                    | 50 mm             | 58031   | 1   |
| KDRS-BES-U VX-25-1000           | VX 25                 | 1000 mm *       | 402 mm                    | 50 mm             | 58032   | 1   |
| KDRS-BES-U VX-25-1200           | VX 25                 | 1200 mm *       | 502 mm                    | 50 mm             | 58033   | 1   |

## KDR-BES

Płyta podłogowa szafy  
z uszczelnieniem szczotkowym

Nowe 2-częściowe płyty podłogowe KDR-BES posiadają zamontowane przepusty szczotkowe.

Płyty są montowane za pomocą standardowych klipsów Rittal.

W zależności od maksymalnej średnicy kabli szczotki w obydwu częściach płyty są oddalone lub zbliżone do siebie.

### Zalety

- Podczas montażu, prawie cała powierzchnia podłogi szafy może zostać wykorzystana do wprowadzania kabli.
- Doposażanie możliwe bez rozłączania przewodów. Wszystko może zostać zbudowane wokół przewodów.
- Płyta podłogowa KDR-BES jest zaprojektowana do szaf TS 8 Rittal. Inne rozmiary dostępne na zapytanie.

### Specyfikacja

|                   |                                                               |
|-------------------|---------------------------------------------------------------|
| Materiał          | Płyta podłogowa: Stal ocynkowana<br>Szczotkowe: Poliamid (PA) |
| Zakres temperatur | -20°C do +140°C (statyczna)                                   |
| Właściwości       | Wolne od halogenu i silikonu                                  |



### KDR-BES Montaż



## KDR-BES

Płyta podłogowa szafy  
z uszczelnieniem szczotkowym

| Typ               | Szafa sterownicza Typ | Szerokość szafy                 | Całkowita długość płyty podłogowej | Wymiar otworu montażowego | Nr kat. |
|-------------------|-----------------------|---------------------------------|------------------------------------|---------------------------|---------|
| KDR-BES-TS 8-600  | Rittal TS 8           | 600 mm                          | 458 mm                             | 435 mm                    | 58000   |
| KDR-BES-TS 8-800  | Rittal TS 8           | 800 mm                          | 658 mm                             | 635 mm                    | 58006   |
| KDR-BES-TS 8-1000 | Rittal TS 8           | 1000 mm<br>without division bar | 858 mm                             | 835 mm                    | 58012   |
| KDR-BES-TS 8-1200 | Rittal TS 8           | 1200 mm*                        | 518 mm                             | 495 mm                    | 58018   |

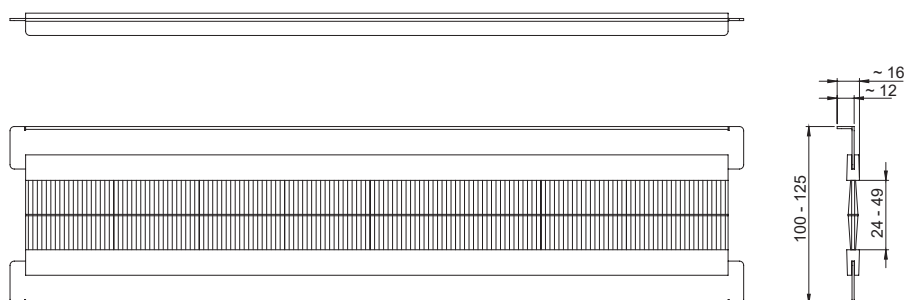

## FP-AX-BES-U

### Dzielone płyty kołnierzowe z paskami szczotkowymi

Dwuczęściowe płyty kołnierzowe, każda z dwoma listwami szczotkowymi ułożonymi w przeciwnych kierunkach, o różnych wysokościach przycięcia (1 x 35 mm i 1 x 50 mm). Umożliwiają poprowadzenie kabli już zmontowanych ze złączami i zapobiegają przedostawaniu się brudu do obudowy.

Płyty kołnierzowe są przeznaczone do szaf Rittal typu AX.

### Zalety

- łatwy montaż
- Sprawdzone rozwiązanie szczotkowe
- Zastosowanie dwóch zachodzących na siebie paszków szczotek ułożonych w przeciwnych kierunkach zwiększa szczelność
- Gotowy do instalacji

### Specyfikacja

|                    |                                                      |
|--------------------|------------------------------------------------------|
| Płyta kołnierzowa  | Błacha stalowa błyszcząca malowana proszkowoRAL 7035 |
| Profil szczotkowy  | Aluminium                                            |
| Uchwyt na szczotki | Metalowy, ocynkowany                                 |
| Szczotka           | Poliamid (PA)                                        |
| Zakres temperatur  | -20°C do +90°C                                       |
| Właściwości        | Wolne od halogenu i silikonu                         |

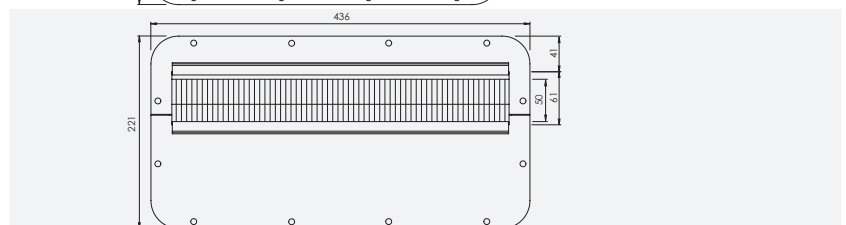
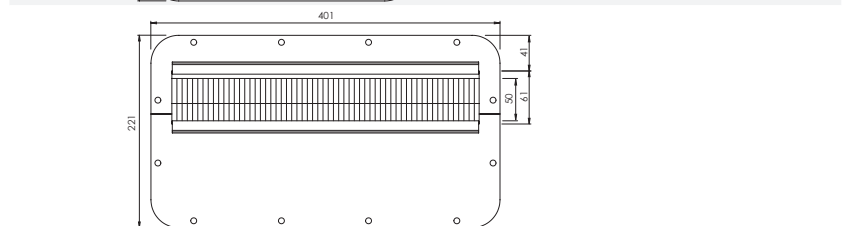
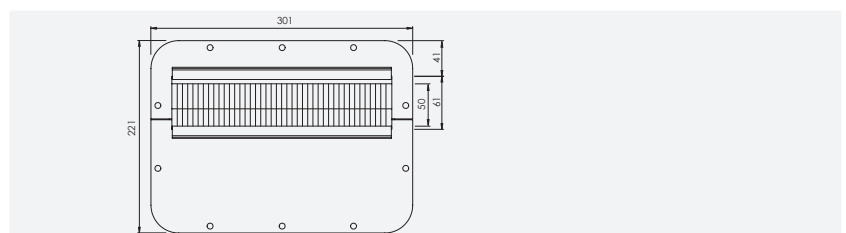
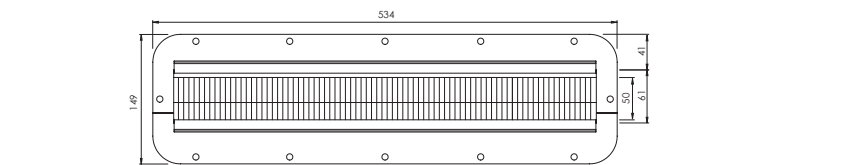
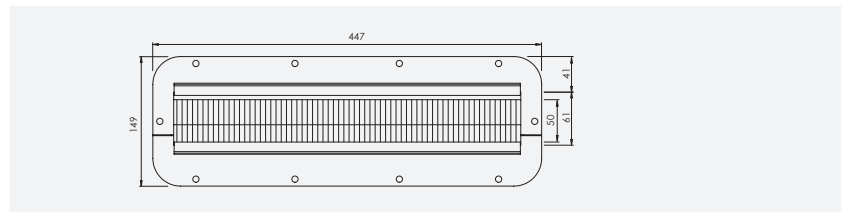
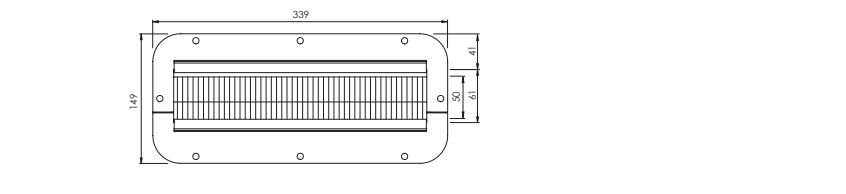
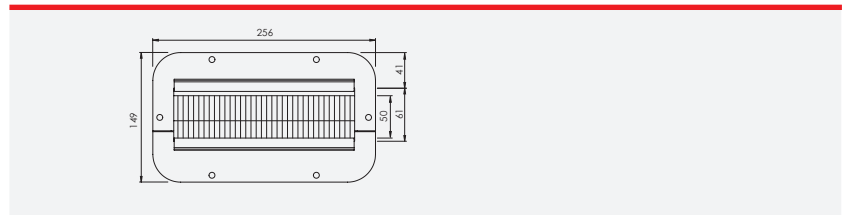

7



icotek produkuje również płyty kołnierzowe z listwą szczotkową do wielu innych marek obudów. Zapytaj nas na [pm@icotek.com](mailto:pm@icotek.com)!



## FP-AX-BES-U

Dzielone płyty kołnierzowe  
paskami szczotkowymi



| Typ                                                                                            | Size flange plate | suitable for                                                                                                         | Nr kat. |
|------------------------------------------------------------------------------------------------|-------------------|----------------------------------------------------------------------------------------------------------------------|---------|
| FP-AX-BES-U 256 x 149 mm, dwuczęściowy, montowany z listwą KDR-BES-U<br>wysokość 35 mm + 50 mm | 1                 | AX 1033.000<br>AX 1034.000                                                                                           | 44100   |
| FP-AX-BES-U 339 x 149 mm, dwuczęściowy, montowany z listwą KDR-BES-U<br>wysokość 35 mm + 50 mm | 2                 | AX 1031.000<br>AX 1380.000<br>AX 1038.000<br>AX 1077.000<br>AX 1100.000<br>AX 1045.000                               | 44101   |
| FP-AX-BES-U 447 x 149 mm, dwuczęściowy, montowany z listwą KDR-BES-U<br>wysokość 35 mm + 50 mm | 3                 | AX 1050.000<br>AX 1057.000                                                                                           | 44102   |
| FP-AX-BES-U 534 x 149 mm, dwuczęściowy, montowany z listwą KDR-BES-U<br>wysokość 35 mm + 50 mm | 4                 | AX 1039.000<br>AX 1060.000<br>AX 1054.000<br>AX 1076.000<br>AX 1058.000<br>AX 1090.000                               | 44103   |
| FP-AX-BES-U 301 x 221 mm, dwuczęściowy, montowany z listwą KDR-BES-U<br>wysokość 35 mm + 50 mm | 5                 | AX 1338.000<br>AX 1037.000<br>AX 1073.000<br>AX 1055.000<br>AX 1180.000<br>AX 1280.000<br>AX 1181.000<br>AX 1281.000 | 44104   |
| FP-AX-BES-U 401 x 221 mm, dwuczęściowy, montowany z listwą KDR-BES-U<br>wysokość 35 mm + 50 mm | 6                 | AX 1350.000<br>AX 1130.000<br>AX 1110.000<br>AX 1213.000<br>AX 1114.000<br>AX 1214.000<br>AX 1115.000                | 44105   |
| FP-AX-BES-U 436 x 221 mm, dwuczęściowy, montowany z listwą KDR-BES-U<br>wysokość 35 mm + 50 mm | 7                 | AX 1339.000<br>AX 1360.000<br>AX 1376.000<br>AX 1260.000<br>AX 1116.000<br>AX 1059.000<br>AX 1091.000<br>AX 1261.000 | 44106   |