

* = Durch Formkonizität bedingte Verjüngung

Dimensions may deviate at the bottom due to conical form (mold deforming)

Bestell-Nr.: 0401102110

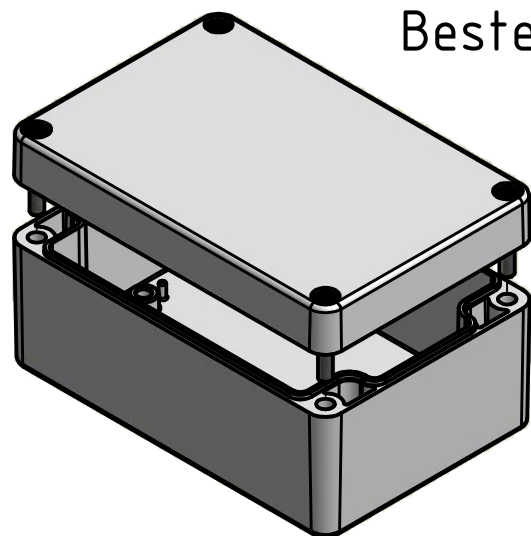

Durch Schwindungsunterschiede können ABS-Gehäuse minimal größer sein als abgebildete PC-Gehäuse
 Due to shrinkage differences ABS enclosures may be slightly larger than shown PC version

	(Zul.Abw.) ISO 2768 - K DIN 16742 TG4		(Oberfläche) DIN-A3		Maßstab: 1:1	Gewicht: -
	Werkstoff: ABS				Benennung: MBT 128055 (RAL 9005)	
Datum 29.05.2015		Name R.Rentz		Zeichnungsnummer: 0401102110-MBT_128055 - RAL 9005		
Gepr.		Norm		Blatt 1 Bl. 1		
Zust.		Änderung		Datum		Name
(Urspr.)		(Ers. f.):		(Ers. d.):		(Ers. d.):