

Dimensioni in millimetri. *Dimensions shown in millimetres.*

Dati generali *General data*

Dati tecnici *Technical data*

N. poli	2	3	5	N. poles
Terminali	vite/perforazione <i>screw/piercing</i>			Terminals
Sezione cavo	max 4.0 mm ² (bussola STD STD terminals) max 2.5 mm ² (bussola WP WP terminals) 0.5 mm ² - 1.5 mm ² (bussola a perforazione <i>piercing clip terminals</i>)			Cable section
Grado di protezione (IP)	IP00			Degree of protection (IP)
Corrente e tensione nominale	32A 450V (bussola cieca <i>end barrier terminals</i>) 24A 450V (bussola WP WP terminals) 17.5A 450V (bussola a perforazione <i>piercing clip terminals</i>)			Rated current and voltage
T marking	T125°C (PA66) T200°C (PPS)			T marking
Temperatura di funzionamento	-40°C to +125°C (PA66) -40°C to +200°C (PPS)			Operating temperature
Indice di tracking	PTI 175			Tracking index
Materie prime <i>Raw materials</i>				
Corpo plastico morsettiera	PA66 GF UL94 V0 GWT 960°C marrone <i>brown</i> PPS UL94 V0 nero <i>black</i>			Terminal block housing
Bussole	ottone nichelato <i>brass nickel plated</i>			Contact screw terminals
Viti standard	M3 acciaio zincato passivato <i>steel zinc plated</i>			Standard screws
Viti perforazione	M3 acciaio zincato ottonato <i>steel zinc brass plated</i>			Piercing screws
Norme <i>Standards</i>				
EN60998-1:2004 EN60998-2-1:2004				

Eventuali modifiche e migliorie sui dati tecnici o sul prodotto potranno essere effettuate senza preavviso.
All technical data or other eventual product modifications and improvements can be carried out without notice.

TH026

CONNESSIONE LINEARE COMPATTA. 2-3-5 POLI.
COMPACT LINEAR TERMINAL BLOCK. 2-3-5 POLES.

TH026

Codice Order number

versione version	n. poli n. poles	bussola contact terminal	pz/imb pcs/box	codice order number
	2		400	THB.026.C1A
			400	THB.026.C2A
	3		400	THB.026.B1A
			400	THB.026.B2A
	5		400	THB.026.A1A
			400	THB.026.A2A
	2		400	THB.026.C1B
			400	THB.026.C2B
	3		400	THB.026.B1B
			400	THB.026.B2B
	5		400	THB.026.A1B
			400	THB.026.A2B
Le versioni sopra indicate sono disponibili con terminali a perforazione di isolante. The above versions are available with piercing clip terminal blocks.			400	THP.026.X1X
Note:		Bussola STD STD contact	Bussola WP per sezione cavo WP contact for cable section < 1.0 mm ²	
		Bussola a perforazione max 1.5 mm ² Piercing clip terminals max 1.5 mm ²		

Varianti Options

Colore Colour Contatta il Servizio Clienti per maggiori informazioni. Contact our Customer Service for availability.

versione version	codice order number
<input type="checkbox"/> altri colori other colours	THX.026.XXX.CX

Kit di fornitura Purchasing kit

versione version	misure imballaggio box dimensions	contenuto contents	pz/imb (1) pcs/box	codice order number
kit standard standard kit	C01 (290x187x146 mm)		400	THX.026.XXX
			400	THX.026.AXX
kit imbustato retail pack kit Consulta il catalogo Rivenditori. See the Retailers catalogue.	--		--	THX.026.XXX.R
versione speciale custom version	*	*	*	THX.026.XXX.K

Note: (1) Le quantità minime ordinabili possono variare se acquistati con scatole TEEBOX®.
Minimum order quantity can vary when purchased as an integral component of TEEBOX® articles.

Note: Per maggiori informazioni sulle istruzioni di assemblaggio consulta www.techno.it.
For more information about assembling instructions see www.techno.it.

*** Sono possibili personalizzazioni di prodotto e progetti su richieste specifiche. Contatta il Servizio Clienti.**
Personalization and new custom products are possible. Please contact our Customer Service.

Eventuali modifiche e migliorie sui dati tecnici o sul prodotto potranno essere effettuate senza preavviso.
All technical data or other eventual product modifications and improvements can be carried out without notice.

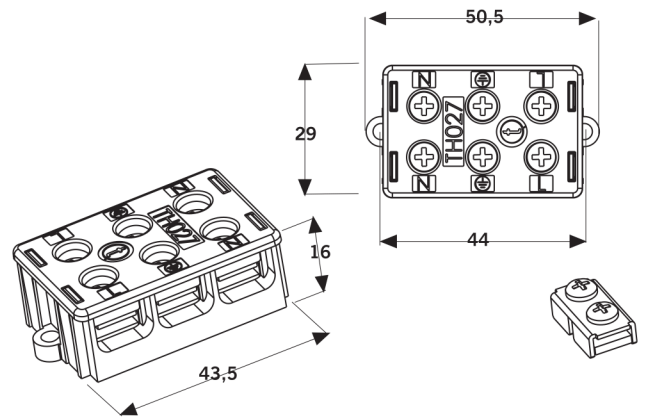

CE **RoHS** **IP00**

Dimensioni in millimetri. *Dimensions shown in millimetres.*

Dati generali *General data*

Dati tecnici *Technical data*

N. poli	2+2	3+3	<i>N. poles</i>
Terminali	vite screw		<i>Terminals</i>
Sezione cavo	max 6.0 mm ²		<i>Cable section</i>
Grado di protezione (IP)	IP00		<i>Degree of protection (IP)</i>
Corrente e tensione nominale	41A 450V		<i>Rated current and voltage</i>
T marking	T125°C		<i>T marking</i>
Temperatura di funzionamento	-40°C to +125°C		<i>Operating temperature</i>
Indice di tracking	PTI 175		<i>Tracking index</i>

Materie prime *Raw materials*

Corpo plastico morsettiera	PA66 GF UL94 V0 GWT 960°C marrone <i>brown</i>	<i>Terminal block housing</i>
Bussole	ottone nichelato <i>brass nickel plated</i>	<i>Contact screw terminals</i>
Viti	M3.5 x 7.5 acciaio zincato passivato <i>steel zinc plated</i>	<i>Screws</i>

Norme *Standards*

EN60998-1:2004
 EN60998-2-1:2004

Eventuali modifiche e migliorie sui dati tecnici o sul prodotto potranno essere effettuate senza preavviso.
All technical data or other eventual product modifications and improvements can be carried out without notice.

TH027

CONNESSIONE LINEARE COMPATTA (41A), 2-3 POLI.
 COMPACT LINEAR TERMINAL BLOCK (41A), 2-3 POLES.

TH027

Codice Order number

versione version	n. poli n. poles	pz/imb pcs/box	codice order number
	2	400	THC.027.A2A
	3	400	THC.027.A1A

Varianti Options

Colore Colour Contatta il Servizio Clienti per maggiori informazioni. *Contact our Customer Service for availability.*

versione version	codice order number
<input type="checkbox"/> altri colori <i>other colours</i>	THC.027.XXX.CX

Kit di fornitura *Purchasing kit*

versione version	misure imballaggio box dimensions	contenuto contents	pz/imb (1) pcs/box	codice order number
kit standard <i>standard kit</i>	C05 (395x185x395 mm)		400	THC.027.XXX
kit imbustato <i>retail pack kit</i> Consulta il catalogo Rivenditori. <i>See the Retailers catalogue.</i>	--		--	THC.027.XXX.R
versione speciale <i>custom version</i>	*	*	*	THC.027.XXX.K

Note: (1) Le quantità minime ordinabili possono variare se acquistati con scatole TEEBOX®.
Minimum order quantity can vary when purchased as an integral component of TEEBOX® articles.

Note: Per maggiori informazioni sulle istruzioni di assemblaggio consulta www.techno.it.
For more information about assembling instructions see www.techno.it.

*** Sono possibili personalizzazioni di prodotto e progetti su richieste specifiche. Contatta il Servizio Clienti.**
Personalization and new custom products are possible. Please contact our Customer Service.

Eventuali modifiche e migliorie sui dati tecnici o sul prodotto potranno essere effettuate senza preavviso.
All technical data or other eventual product modifications and improvements can be carried out without notice.

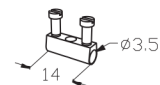
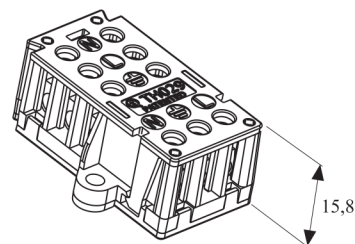
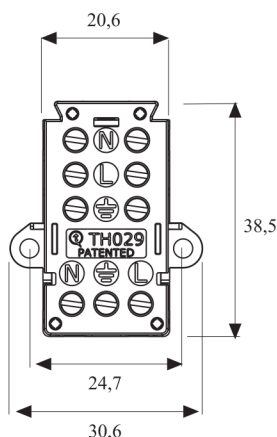

Dimensioni in millimetri. *Dimensions shown in millimetres.*

Dati generali *General data*

Dati tecnici *Technical data*

N. poli	2+2	3+3	<i>N. poles</i>
Terminali	vite/perforazione <i>screw/piercing</i>		<i>Terminals</i>
Sezione cavo	max 4.0 mm ² (bussola STD STD terminals) 0.5 mm ² - 1.5 mm ² (bussola a perforazione <i>piercing clip terminals</i>)		<i>Cable section</i>
Grado di protezione (IP)	IP00		<i>Degree of protection (IP)</i>
Corrente e tensione nominale	32A 450V (bussola a vite <i>screw terminals</i>) 17.5A 450V (bussola a perforazione <i>piercing clip terminals</i>)		<i>Rated current and voltage</i>
T marking	T125°C		<i>T marking</i>
Temperatura di funzionamento	-40°C to +125°C		<i>Operating temperature</i>
Indice di tracking	PTI 175		<i>Tracking index</i>

Materie prime *Raw materials*

Corpo plastico morsetteria	PA66 GF UL94 V0 GWT 960°C marrone <i>brown</i>	<i>Terminal block housing</i>
Bussole	ottone nichelato <i>brass nickel plated</i>	<i>Contact screw terminals</i>
Viti standard	M3 acciaio zincato passivato <i>steel zinc plated</i>	<i>Standard screws</i>
Viti perforazione	M3 acciaio zincato ottonato <i>steel zinc brass plated</i>	<i>Piercing screws</i>

Norme *Standards*

EN60998-1:2004
 EN60998-2-1:2004

TH029 PATENTED

DISTRIBUTORE DI CORRENTE COMPATTO. (2+2)-(3+3) POLI.
 COMPACT CURRENT DISTRIBUTOR. (2+2)-(3+3) POLES.

TH029

Codice Order number

versione version	n. poli n. poles	bussola contact terminal	pz/imb pcs/box	codice order number
	2+2		400	THB.029.A2A
	3+3		400	THB.029.A1A
Le versioni sopra indicate sono disponibili con terminali a perforazione di isolante. The above versions are available with piercing clip terminal blocks.			400	THP.029.XXX
Note: Bussola STD STD contact Bussola a perforazione max 1.5 mm ² Piercing clip terminals max 1.5 mm ²				

Varianti Options

Colore Colour Contatta il Servizio Clienti per maggiori informazioni. Contact our Customer Service for availability.

versione version	codice order number
<input type="checkbox"/> altri colori other colours	THX.029.XXX.CX

Kit di fornitura Purchasing kit

versione version	misure imballaggio box dimensions	contenuto contents	pz/imb (1) pcs/box	codice order number
kit standard standard kit	C02 (400X160X205 mm)		400	THX.029.XXX
kit imbustato retail pack kit Consulta il catalogo Rivenditori. See the Retailers catalogue.	--		--	THX.029.XXX.R
versione speciale custom version	*	*	*	THX.029.XXX.K

Note: (1) Le quantità minime ordinabili possono variare se acquistati con scatole TEEBOX®.
 Minimum order quantity can vary when purchased as an integral component of TEEBOX® articles.

Note: Per maggiori informazioni sulle istruzioni di assemblaggio consulta www.techno.it.
 For more information about assembling instructions see www.techno.it.

*** Sono possibili personalizzazioni di prodotto e progetti su richieste specifiche. Contatta il Servizio Clienti.**
 Personalization and new custom products are possible. Please contact our Customer Service.

Eventuali modifiche e migliorie sui dati tecnici o sul prodotto potranno essere effettuate senza preavviso.
 All technical data or other eventual product modifications and improvements can be carried out without notice.

new

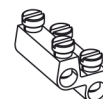
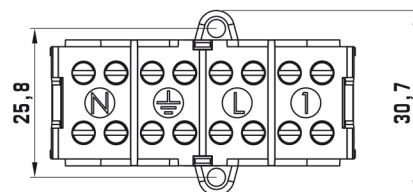
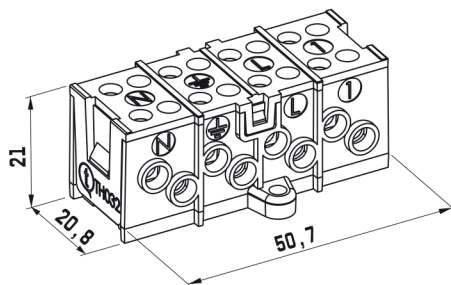
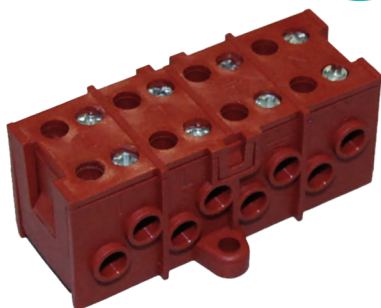

CE RoHS IP00

Dimensioni in millimetri. *Dimensions shown in millimetres.*

Dati generali *General data*

Dati tecnici *Technical data*

N. poli	4+4	<i>N. poles</i>
Terminali	vite/perforazione <i>screw/piercing</i>	<i>Terminals</i>
Sezione cavo	max 4.0 mm ² (bussola STD STD terminals) 0.5 mm ² - 1.5 mm ² (bussola a perforazione <i>piercing clip terminals</i>)	<i>Cable section</i>
Grado di protezione (IP)	IP00	<i>Degree of protection (IP)</i>
Corrente e tensione nominale	32A 450V (bussola STD STD terminals) 17.5A 450V (bussola a perforazione <i>piercing clip terminals</i>)	<i>Rated current and voltage</i>
T marking	T125°C	<i>T marking</i>
Temperatura di funzionamento	-40°C to +125°C	<i>Operating temperature</i>
Indice di tracking	PTI 175	<i>Tracking index</i>

Materie prime *Raw materials*

Corpo plastico morsetteria	PA66 GF UL94 V0 GWT 960°C marrone <i>brown</i>	<i>Terminal block housing</i>
Bussole	ottone nichelato <i>brass nickel plated</i>	<i>Contact screw terminals</i>
Viti standard	M3 acciaio zincato passivato <i>steel zinc plated</i>	<i>Standard screws</i>
Viti perforazione	M3 acciaio zincato ottonato <i>steel zinc brass plated</i>	<i>Piercing screws</i>

Norme *Standards*

EN60998-1:2005
EN60998-2-1:2005
EN60998-2-3:2005

Eventuali modifiche e migliorie sui dati tecnici o sul prodotto potranno essere effettuate senza preavviso.
All technical data or other eventual product modifications and improvements can be carried out without notice.

TH032

CONNESSIONE LINEARE COMPATTA. 4+4 POLI.
COMPACT LINEAR TERMINAL BLOCK. 4+4 POLES.

TH032

Codice Order number

versione version	n. poli n. poles	bussola contact terminal	pz/imb pcs/box	codice order number
	4+4		400	THB.032.A4B
	4+4		400	THP.032.A4B

Note: Bussola doppia max 4.0 mm² Multiple contact max 4.0 mm² Bussola a perforazione max 1.5 mm² Piercing clip terminals max 1.5 mm²

Varianti Options

Colore Colour Contatta il Servizio Clienti per maggiori informazioni. Contact our Customer Service for availability.

versione version	codice order number
<input type="checkbox"/> altri colori other colours	THX.032.XXX.CX

Kit di fornitura Purchasing kit

versione version	misure imballaggio box dimensions	contenuto contents	pz/imb (1) pcs/box	codice order number
kit standard standard kit	C05 (395x395x185 mm)		400	THX.032.XXX
kit imbustato retail pack kit Consulta il catalogo Rivenditori. See the Retailers catalogue.	--		--	THX.032.XXX.R
versione speciale custom version	*	*	*	THX.032.XXX.K

Note: (1) Le quantità minime ordinabili possono variare se acquistati con scatole TEEBOX®.
Minimum order quantity can vary when purchased as an integral component of TEEBOX® articles.

Note: Per maggiori informazioni sulle istruzioni di assemblaggio consulta www.techno.it.
For more information about assembling instructions see www.techno.it.

*** Sono possibili personalizzazioni di prodotto e progetti su richieste specifiche. Contatta il Servizio Clienti.**
Personalization and new custom products are possible. Please contact our Customer Service.

Eventuali modifiche e migliorie sui dati tecnici o sul prodotto potranno essere effettuate senza preavviso.
All technical data or other eventual product modifications and improvements can be carried out without notice.